

KitchenAid®

Milk Frother Attachment
KESMK4, KESMK5

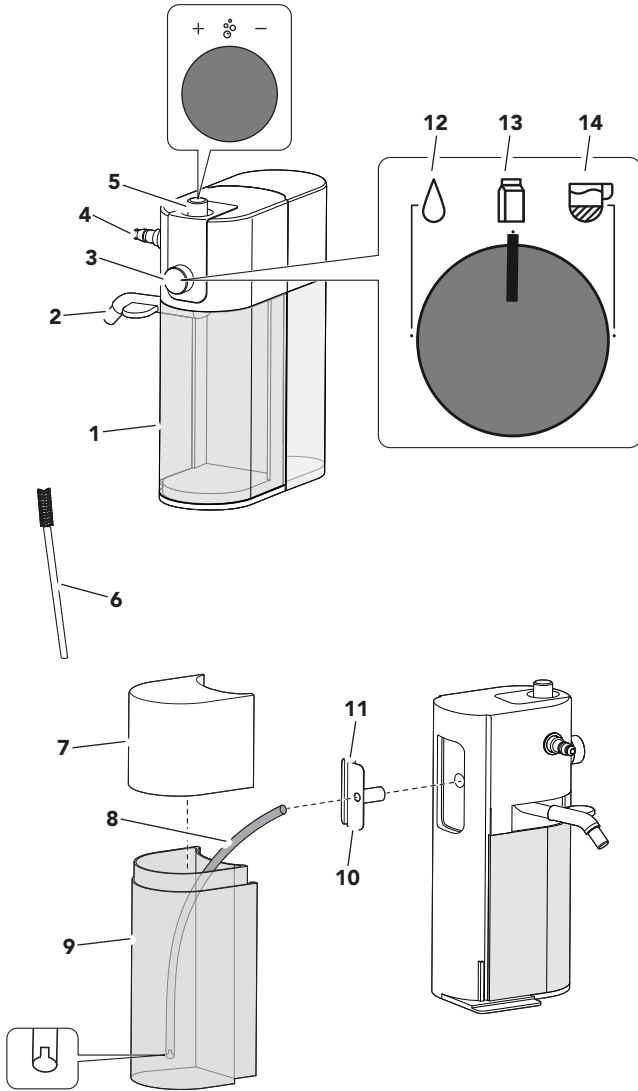

PARTS AND FEATURES



- | | | | |
|----------|-----------------------------|-----------|---------------------|
| 1 | Storage container | 8 | Milk hose |
| 2 | Milk dispenser tube | 9 | Milk tank |
| 3 | Function knob | 10 | Milk hose connector |
| 4 | Steam port | 11 | Milk hose clip |
| 5 | Froth level adjustment knob | 12 | Hot water function |
| 6 | Brush | 13 | Hot milk function |
| 7 | Milk tank lid | 14 | Froth milk function |

PRODUCT SAFETY

Your safety and the safety of others are very important.

We have provided many important safety messages in this manual and on your appliance. Always read and obey all safety messages.



This is the safety alert symbol.

This symbol alerts you to potential hazards that can kill or hurt you and others.

All safety messages will follow the safety alert symbol and either the word “DANGER” or “WARNING.” These words mean:

! DANGER

You can be killed or seriously injured if you don't immediately follow instructions.

! WARNING

You can be killed or seriously injured if you don't follow instructions.

All safety messages will tell you what the potential hazard is, tell you how to reduce the chance of injury, and tell you what can happen if the instructions are not followed.

IMPORTANT SAFEGUARDS

When using electrical appliances, basic safety precautions should always be followed, including the following:

1. Read all instructions.
2. Do not touch hot surfaces. Use handles or knobs.
3. Turn the Espresso Machine OFF (and detach the Milk Frother Attachment from the Espresso Machine) before cleaning. Make sure the steam/water flow stops completely before disassembling.
4. This appliance is not intended for use by persons (including children) with reduced physical, sensory, or mental capabilities, or lack of experience or knowledge, unless they are closely supervised and instructed concerning use of the appliance by a person responsible for their safety. Close supervision is necessary when any appliance is used by or near children. Children should be supervised to ensure that they do not play with the appliance.
5. Close supervision is necessary when any appliance is used by or near children.
6. Allow to cool before putting on or taking off parts, and before cleaning.
7. The use of accessory attachments not recommended by the appliance manufacturer may result in fire, electric shock, or personal injury.
8. Do not use outdoors.
9. Do not clean the Milk Frother Attachment with abrasive cleaners, steel wool, or other abrasive materials.
10. Use extreme caution when using hot steam.
11. Do not use appliance for other than intended use.
12. Also see the Important Safeguards section included in the Espresso Machine Use and Care guide.

SAVE THESE INSTRUCTIONS

This product is designed for household use only.

PRODUCT ASSEMBLY

Before first use, clean all parts and accessories. (See "Care and Cleaning" section).

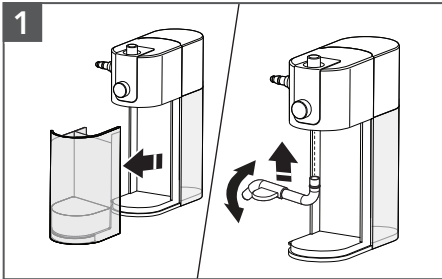

Assembling Milk dispenser: Remove the Storage container and insert the Milk dispenser tube. Then, replace the Storage container.
Tip: Wet end of the Milk dispenser tube with fresh water to aid in assembly.

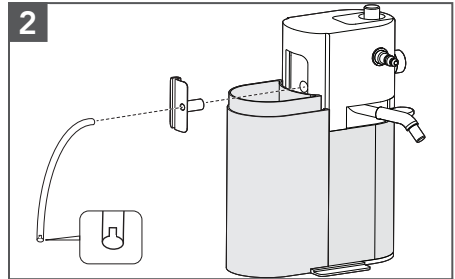

Remove the Milk tank lid. Insert the Milk hose connector in the Milk inlet hole. Firmly insert the Milk hose in the Milk hose connector. Immerse the Milk hose into the Milk tank.

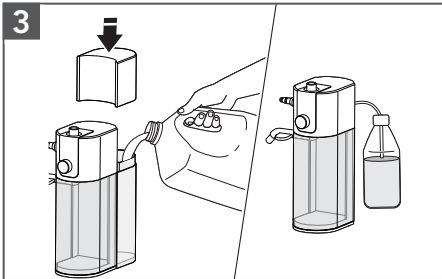

As desired, fill the Milk Tank (max. 17 oz) with the cold milk and replace the Milk tank lid.
Also, you can directly immerse the Milk hose in any milk container or milk bottle.

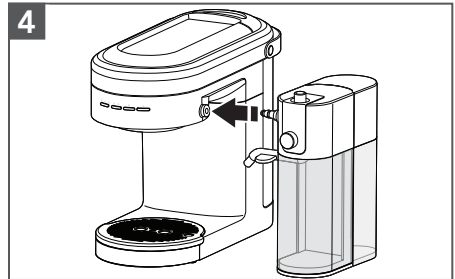

On the Espresso Machine, press the Steam wand release button to remove the Steam wand.
Align Steam port to the machine, press together until you hear a click. Direct the Milk dispenser tube towards the cup.



Your Espresso Machine with the Milk Frother Attachment is now ready to use.

PRODUCT USAGE

FOR FROTH MILK

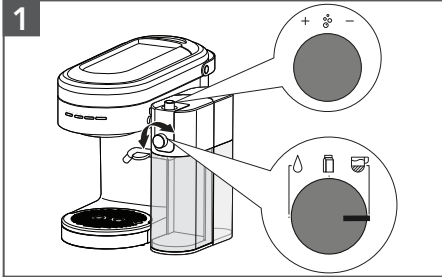

Align the Function knob to Froth milk function. Rotate the Froth level adjustment knob to desired level.

NOTE: For the Froth level adjustment knob, it is suggested to start with 90 Degrees rotation from the screwed down location.



Turn On the Espresso Machine and toggle the Mode button to select Steam.

Toggle the Dose button to 1 or 2 (1 for less milk and 2 for more milk).

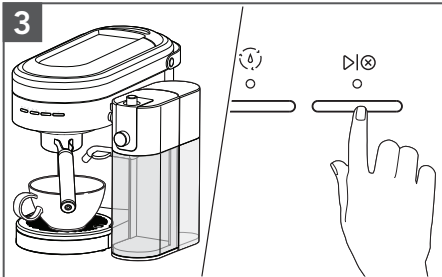

Place the desired cup below the Portafilter and Milk dispenser.

Press ▶⊗ button on the Espresso Machine to start the cycle.

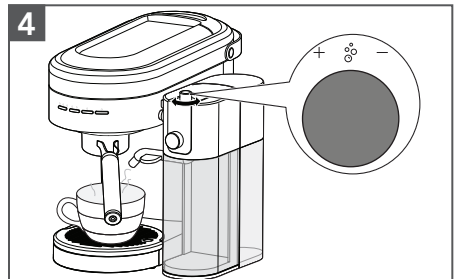

Froth level can be adjusted throughout the automatic frothing cycle by rotating the Froth level adjustment knob.

FOR HOT MILK

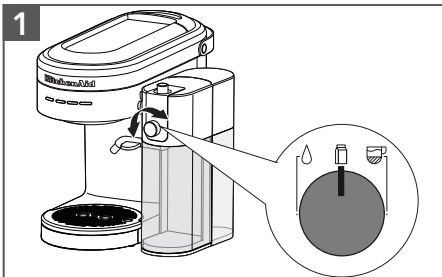

Align Function knob on Milk Frother Attachment to the Hot milk function.



Turn On the Espresso Machine and toggle the Mode button to Steam. Toggle the Dose button mode to 1 or 2 (1 for less milk and 2 for more milk).

PRODUCT USAGE

3



Place the desired cup below the Portafilter and Milk dispenser.

4

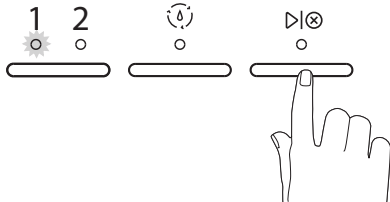

Press **▶⏸** button on the Espresso Machine to start the cycle.

FOR HOT WATER

1

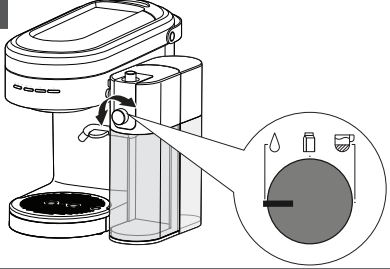

Align the Function knob on the Milk Frother Attachment to the Hot water function.

2

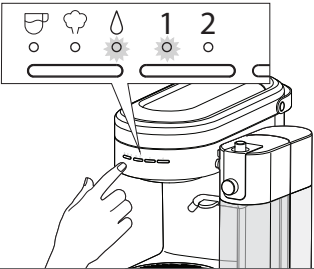

Turn On the Espresso Machine and toggle the Mode button to Water. Toggle the Dose button to 1 or 2 (1 for less water and 2 for more water).

3



Place the desired cup below the Portafilter and Milk dispenser.

4

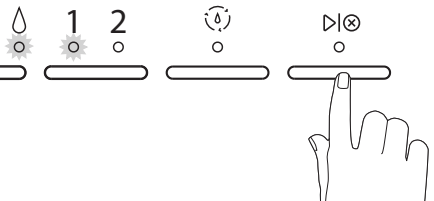

Press **▶⏸** button on the Espresso Machine to start the cycle.

PRODUCT USAGE

PROGRAMMING FUNCTION

The Espresso Machine is equipped with programming functionality for customized milk and water doses (1 and 2).

NOTE: Milk Frother Attachment must be assembled to the Espresso Machine for any customized settings to be saved.

Beverage	Select Function	Select Dose	Preparation
Foam or Milk	Steam (☉)	1 or 2	Press and hold ▶ ⊗ button on the Espresso Machine until desired volume is dispensed into your cup.
Hot Water	Water (Δ)	1 or 2	

CARE AND CLEANING

CLEANING AFTER EVERY USE

1

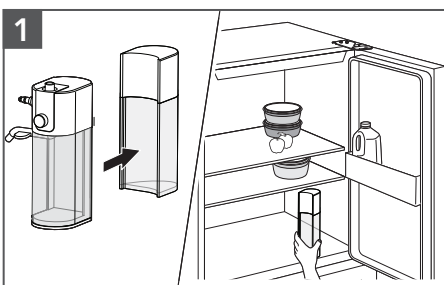

Remove the Milk tank and lid and store in a refrigerator.

2

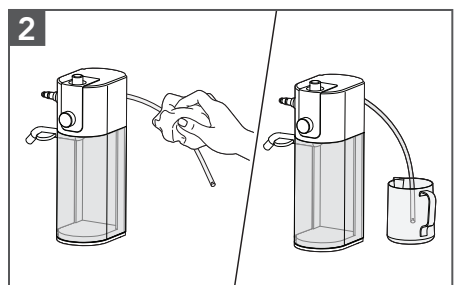

Wipe down the exterior of Milk hose with a damp soft cloth. Insert the Milk hose into a cup of clean water.

3

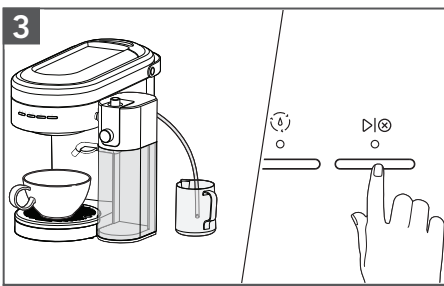

Place a cup beneath the Milk dispenser. Repeat the last used cycle(s) to flush the system with the clean water.

4

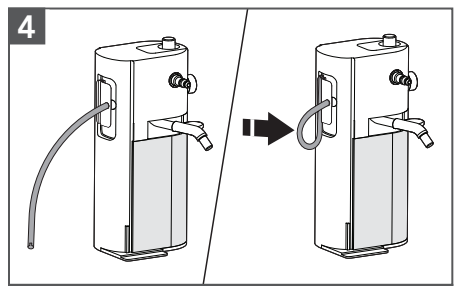

To store the Milk hose, bend the Milk hose and attach it into the Milk hose clip.

CARE AND CLEANING

DEEP CLEANING THE MILK FROTHER ATTACHMENT

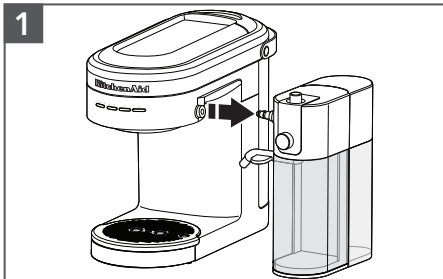

Press the Steam wand release button on Espresso Machine to release Milk Frother Attachment.

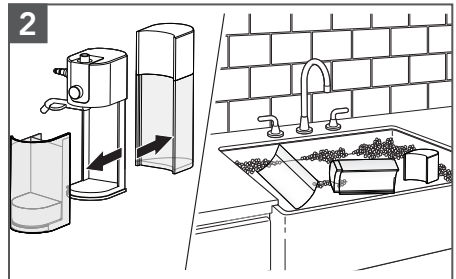

Remove the Milk tank and clean it with warm soapy water. Remove the Storage container.

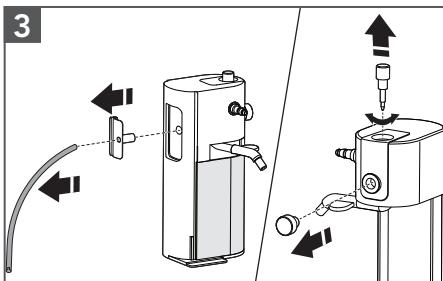

Remove the Milk hose and Hose connector.
Remove the Froth level adjustment knob by unscrewing it counterclockwise. Pull out the Function knob.

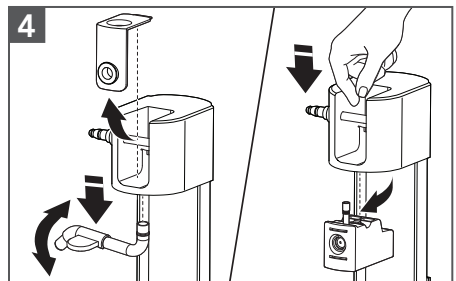

Remove the Decorative plate. Remove the Milk dispenser by pulling and twisting in a downward direction.
Remove the Black rubber frother component by pushing down from the top and pulling from the bottom.

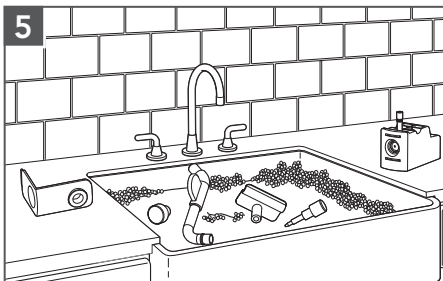

Wash the Froth level adjustment knob, Function knob, Milk hose connector, Milk hose, Milk dispenser, and the **Black rubber frother component** in warm, soapy water or cleaning solution designed for Milk Frothers. Thoroughly rinse with clean water and dry with a soft cloth.

NOTE: Use the provided cleaning brush to reach any small areas for thorough cleaning.

REASSEMBLING THE PRODUCT

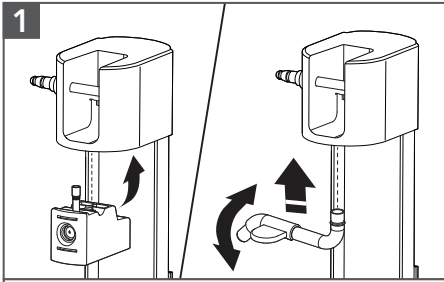

1
Follow the steps of disassembly to assemble again. Press the Black rubber frother component into the main housing. Insert the Milk dispenser tube in place and push upward and rotate until it clicks.

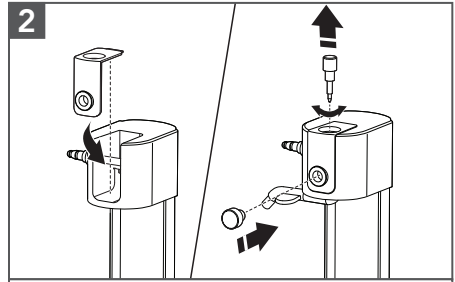

2
 Replace the Decorative plate.
 Insert and rotate the Froth level adjustment knob in its place.
 Replace the Function knob in its place.

TROUBLESHOOTING GUIDE

Problem	Solution
If Steam and Hot water is not getting selected:	The Milk Frother Attachment may not be correctly attached in place. Please refer to the "Product Assembly" section.
If the problem is not due to one of the above items:	See the "Arranging for Service" chapter in the "Warranty and Service" section. Do not return the Espresso Machine to the retailer as they do not provide service.
If milk is not being dispensed:	The Milk hose and Milk hose connector may not be properly assembled. Please refer to the "Product Assembly" section.

WARRANTY AND SERVICE

KITCHENAID® MILK FROTHER ATTACHMENT WARRANTY FOR THE 50 UNITED STATES, THE DISTRICT OF COLUMBIA, PUERTO RICO, AND CANADA

This warranty extends to the purchaser and any succeeding owner for Milk Frother Attachment operated in the 50 United States, the District of Columbia, Puerto Rico, and Canada.

<p>Length of Warranty:</p>	<p>One Year Full Warranty from date of purchase.</p>
<p>KitchenAid Will Pay for Your Choice of:</p> 	<p>Hassle-Free Replacement of your Milk Frother Attachment. See the next page for details on how to arrange for service, or call the Customer eXperience Center toll-free at 1-800-541-6390.</p> <p>OR</p> <p>The replacement parts and repair labor costs to correct defects in materials and workmanship. Service must be provided by an Authorized KitchenAid Service Center.</p>
<p>KitchenAid Will Not Pay for:</p>	<ul style="list-style-type: none"> A. Repairs when your Milk Frother Attachment is used in other than normal single family home use. B. Damage resulting from accident, alteration, misuse or abuse. C. Any shipping or handling costs to deliver your Milk Frother Attachment to an Authorized Service Center. D. Replacement parts or repair labor costs for Milk Frother Attachment operated outside the 50 United States, District of Columbia, Puerto Rico, and Canada.
<p>DISCLAIMER OF IMPLIED WARRANTIES; LIMITATION OF REMEDIES</p> <p>IMPLIED WARRANTIES, INCLUDING TO THE EXTENT APPLICABLE WARRANTIES OF MERCHANTABILITY OR FITNESS FOR A PARTICULAR PURPOSE, ARE EXCLUDED TO THE EXTENT LEGALLY PERMISSIBLE. ANY IMPLIED WARRANTIES THAT MAY BE IMPOSED BY LAW ARE LIMITED TO ONE YEAR, OR THE SHORTEST PERIOD ALLOWED BY LAW. SOME STATES AND PROVINCES DO NOT ALLOW LIMITATIONS OR EXCLUSIONS ON HOW LONG AN IMPLIED WARRANTY OF MERCHANTABILITY OR FITNESS LASTS, SO THE ABOVE LIMITATIONS OR EXCLUSIONS MAY NOT APPLY TO YOU.</p> <p>IF THIS PRODUCT FAILS TO WORK AS WARRANTED, CUSTOMER'S SOLE AND EXCLUSIVE REMEDY SHALL BE REPAIR OR REPLACEMENT ACCORDING TO THE TERMS OF THIS LIMITED WARRANTY. KITCHENAID AND KITCHENAID CANADA DO NOT ASSUME ANY RESPONSIBILITY FOR INCIDENTAL OR CONSEQUENTIAL DAMAGES. This warranty gives you specific legal rights and you may also have other rights which vary from state to state or province to province.</p>	

WARRANTY AND SERVICE

HASSLE-FREE REPLACEMENT WARRANTY – 50 UNITED STATES, DISTRICT OF COLUMBIA, AND PUERTO RICO

We're so confident the quality of our products meets the exacting standards of KitchenAid that, if your Milk Frother Attachment should fail within the first year of ownership, KitchenAid will arrange to deliver an identical or comparable replacement to your door free of charge and arrange to have your original Milk Frother Attachment returned to us. Your replacement unit will also be covered by our one year limited warranty.

If your Milk Frother Attachment should fail within the first year of ownership, simply call our toll-free Customer eXperience

Center at **1-800-541-6390** Monday through Friday. Please have your original sales receipt available when you call. Proof of purchase will be required to initiate the claim. Give the consultant your complete shipping address. (No P.O. Box numbers, please.)

When you receive your replacement Milk Frother Attachment, use the carton, packing materials, and prepaid shipping label to pack up your original Milk Frother Attachment and send it back to KitchenAid.

HASSLE-FREE REPLACEMENT WARRANTY – CANADA

We're so confident the quality of our products meets the exacting standards of the KitchenAid brand that, if your Milk Frother Attachment should fail within the first year of ownership, we will replace your Milk Frother Attachment with an identical or comparable replacement. Your replacement unit will also be covered by our one year limited warranty.

If your Milk Frother Attachment should fail within the first year of ownership, simply call our toll-free Customer eXperience

Center at **1-800-807-6777** Monday through Friday. Please have your original sales receipt available when you call. Proof of purchase will be required to initiate the claim. Give the consultant your complete shipping address.

When you receive your replacement Milk Frother Attachment, use the carton, packing materials, and prepaid shipping label to pack up your original Milk Frother Attachment and send it back to KitchenAid.

ARRANGING FOR SERVICE AFTER THE WARRANTY EXPIRES, OR ORDERING ACCESSORIES AND REPLACEMENT PARTS

In the United States and Puerto Rico:

For service information, or to order accessories or replacement parts, call toll-free at **1-800-541-6390** or write to:

Customer eXperience Center,
KitchenAid Small Appliances,
P.O. Box 218, St. Joseph, MI 49085-0218

Outside the United States and Puerto Rico:

Consult your local KitchenAid dealer or the store where you purchased the Milk Frother Attachment for information on how to obtain service.

For service information in Canada:

Call toll-free **1-800-807-6777**.

For service information in Mexico:

Call toll-free **01-800-0022-767**.

PIÈCES ET CARACTÉRISTIQUES

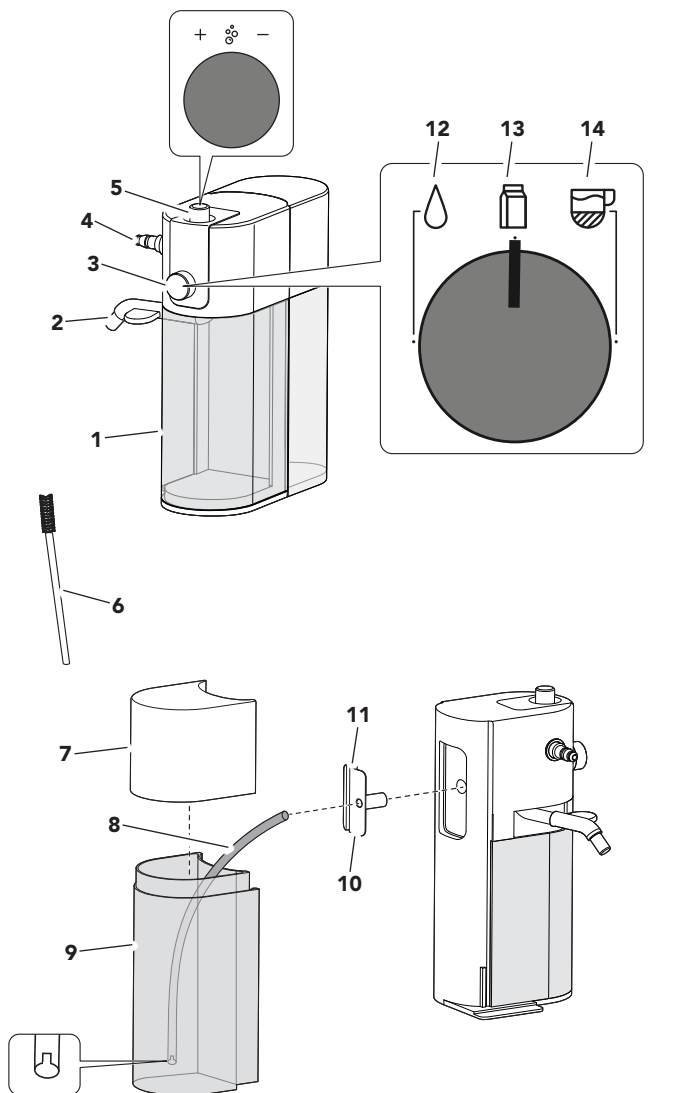

- | | | | |
|---|---|----|------------------------------|
| 1 | Contenant de rangement | 8 | Tube du lait |
| 2 | Tube de distribution du lait | 9 | Réservoir de lait |
| 3 | Bouton de fonction | 10 | Connecteur du tube de lait |
| 4 | Port de vapeur | 11 | Pince du tube de lait |
| 5 | Bouton de réglage du niveau de moussage | 12 | Fonction d'eau chaude |
| 6 | Brosse | 13 | Fonction de lait chaud |
| 7 | Couvercle du réservoir de lait | 14 | Fonction de moussage du lait |

SÉCURITÉ DU PRODUIT

Votre sécurité et celle des autres est très importante.

Nous donnons de nombreux messages de sécurité importants dans ce manuel et sur votre appareil ménager. Assurez-vous de toujours lire tous les messages de sécurité et de vous y conformer.



Voici le symbole d'alerte de sécurité.

Ce symbole d'alerte de sécurité vous signale les dangers potentiels de décès et de blessures graves à vous et à d'autres.

Tous les messages de sécurité suivront le symbole d'alerte de sécurité et le mot "DANGER" ou "AVERTISSEMENT".

Ces mots signifient :

▲ DANGER

Risque possible de décès ou de blessure grave si vous ne suivez pas immédiatement les instructions.

▲ AVERTISSEMENT

Risque possible de décès ou de blessure grave si vous ne suivez pas les instructions.

Tous les messages de sécurité vous diront quel est le danger potentiel et vous disent comment réduire le risque de blessure et ce qui peut se produire en cas de non-respect des instructions.

CONSIGNES DE SÉCURITÉ IMPORTANTES

Lors de l'utilisation d'appareils électriques, certaines précautions élémentaires de sécurité doivent toujours être observées, incluant les suivantes :

1. Lire toutes les instructions.
2. Ne pas toucher les surfaces chaudes. Utiliser les poignées ou les boutons.
3. ÉTEINDRE la machine à espresso (et débrancher le mousseur à lait de la machine à espresso) avant le nettoyage. S'assurer que le débit de vapeur/ d'eau est complètement arrêté avant de commencer le démontage.
4. Cet appareil ne convient pas à une utilisation par des personnes (y compris des enfants) à capacités physiques, sensorielles ou mentales réduites, ou possédant un manque d'expérience ou de connaissances, à moins qu'elles ne soient placées sous supervision ou qu'elles aient reçu des instructions concernant l'utilisation de l'appareil par une personne responsable de leur sécurité. Une surveillance attentive s'impose lorsqu'un appareil ménager est utilisé par ou à proximité d'enfants. Les enfants doivent être surveillés afin de s'assurer qu'ils ne jouent pas avec l'appareil.
5. Une surveillance attentive s'impose lorsqu'un appareil ménager est utilisé par ou à proximité d'enfants.
6. Laisser l'appareil refroidir avant de monter ou démonter des pièces et avant de le nettoyer.
7. L'utilisation d'accessoires non recommandés par le fabricant de l'appareil peut causer un incendie, une décharge électrique ou des blessures corporelles.
8. Ne pas utiliser à l'extérieur.

SÉCURITÉ DU PRODUIT

9. Ne pas nettoyer le mousser à lait avec des nettoyants abrasifs, des tampons en laine d'acier ou tout autre produit abrasif.
10. Utiliser la production de vapeur avec la plus grande prudence.
11. Ne pas utiliser l'appareil pour un autre usage que celui pour lequel il est conçu.
12. Voir aussi les mesures de protection importantes du guide d'utilisation et d'entretien de la machine à espresso.

CONSERVER CES INSTRUCTIONS

Ce produit est conçu uniquement pour un usage domestique.

ASSEMBLAGE DU PRODUIT

Avant la première utilisation, nettoyer toutes les pièces et tous les accessoires. (Voir la section « Entretien et nettoyage ».)

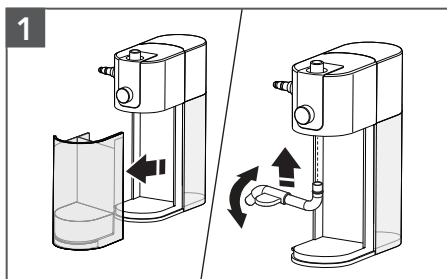

1
Assembler le distributeur de lait : Retirer le contenant d'entreposage et insérer le tube du distributeur de lait. Replacer ensuite le contenant d'entreposage.
Astuce : Mouiller le bout du tube du distributeur de lait en utilisant de l'eau fraîche pour faciliter l'assemblage.

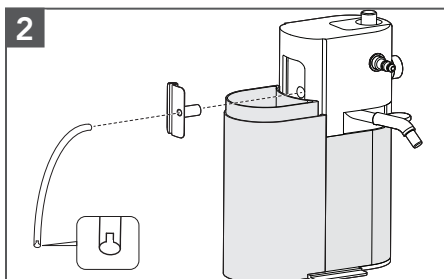

2
Retirer le couvercle du réservoir de lait. Insérer le connecteur du tube de lait dans le trou d'entrée pour le lait. Insérer fermement le tube de lait dans le connecteur du tube de lait. Immerger le tube de lait dans le réservoir de lait.

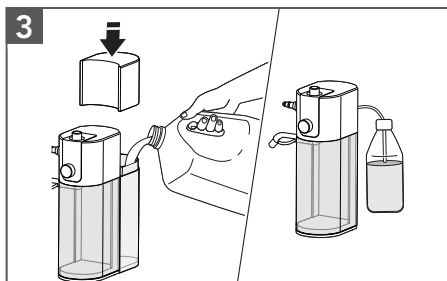

3
Au besoin, remplir le réservoir de lait (max 17 oz) de lait froid, puis remplacer le couvercle du réservoir de lait.
Il est aussi possible de directement immerger le tube de lait dans le contenant ou la bouteille de lait.

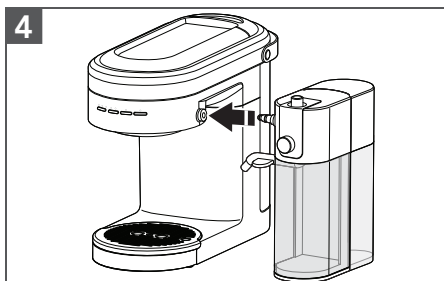

4
Sur la machine à espresso, appuyer sur le bouton de dégagement du tube à vapeur pour dégager le tube à vapeur. Aligner le port de vapeur de la machine, presser ensemble jusqu'à entendre un clic. Diriger le tube de distribution du lait vers la tasse.

ASSEMBLAGE DU PRODUIT

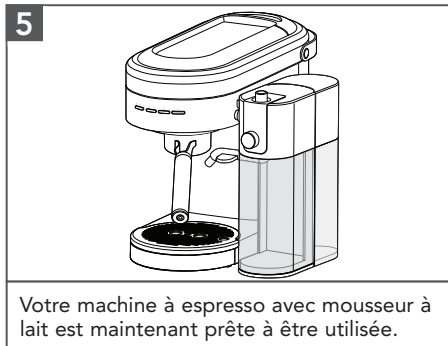

Votre machine à espresso avec mousser à lait est maintenant prête à être utilisée.

UTILISATION DU PRODUIT

MOUSSER DU LAIT

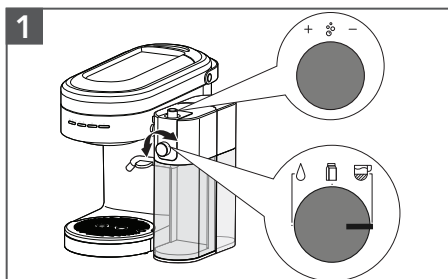

Aligner le bouton de fonction sur Froth milk (moussage du lait). Faire tourner le bouton de réglage du moussage au niveau souhaité.

REMARQUE : Pour le bouton de réglage du niveau de moussage, il est suggéré de commencer par une rotation de 90° à partir de l'emplacement visé.



Mettre la machine à espresso sous tension et placer le bouton mode sur Steam (vapeur).

Placer le bouton de dose sur 1 ou 2 (1 pour moins de lait et 2 pour plus de lait).

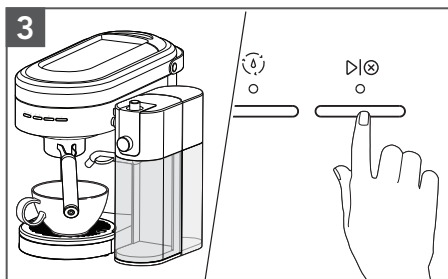

Placer votre tasse préférée sous le porte-filtre et le distributeur de lait.

Appuyer sur le bouton ▶⊗ de la machine à espresso pour commencer.

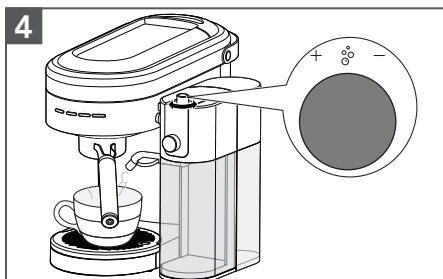

Le niveau de moussage peut être réglé pendant tout le cycle de moussage automatique en faisant tourner le bouton de réglage du niveau de moussage.

UTILISATION DU PRODUIT

LAIT CHAUD

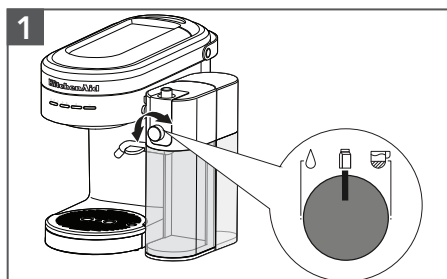

Aligner le bouton de fonction du mousser à lait sur la fonction Hot milk (lait chaud).



Mettre la machine à espresso sous tension et placer le bouton mode sur Steam (vapeur). Placer le bouton de dose sur 1 ou 2 (1 pour moins de lait et 2 pour plus de lait).



Placer votre tasse préférée sous le porte-filtre et le distributeur de lait.

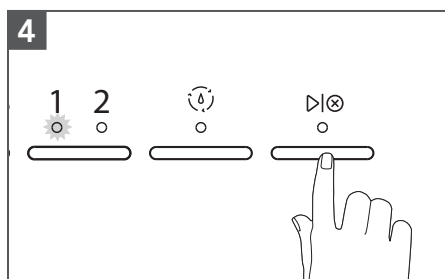

Appuyer sur le bouton  de la machine à espresso pour commencer.

EAU CHAUDE

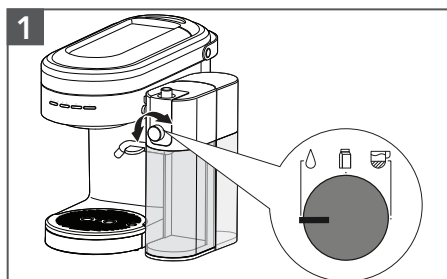

Aligner le bouton de fonction du mousser à lait sur la fonction Hot water (eau chaude).

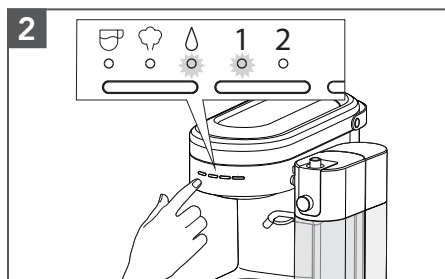

Mettre la machine à espresso sous tension et placer le bouton mode sur Water (eau). Placer le bouton de dose sur 1 ou 2 (1 pour moins d'eau et 2 pour plus d'eau).

UTILISATION DU PRODUIT

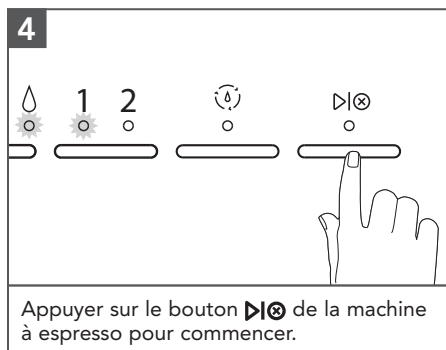

FONCTIONS PROGRAMMABLES

La machine à espresso est munie de fonctionnalités programmables qui permettent de personnaliser les quantités d'eau et de lait (1 et 2).

REMARQUE : Le mousser à lait doit être fixé à la machine à espresso pour que les réglages personnalisés soient sauvegardés.

Boisson	Sélectionner la fonction	Sélectionner la quantité	Préparation
Mousse ou lait	Vapeur (☁)	1 ou 2	Maintenir enfoncé le bouton ▶⊕ de la machine à espresso jusqu'à ce que le volume souhaité ait été distribué dans votre tasse.
Eau chaude	Eau (Δ)	1 ou 2	

ENTRETIEN ET NETTOYAGE

NETTOYER APRÈS CHAQUE UTILISATION

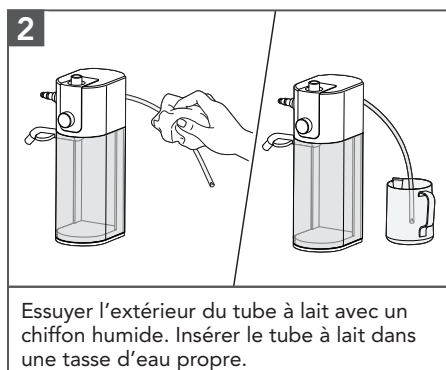
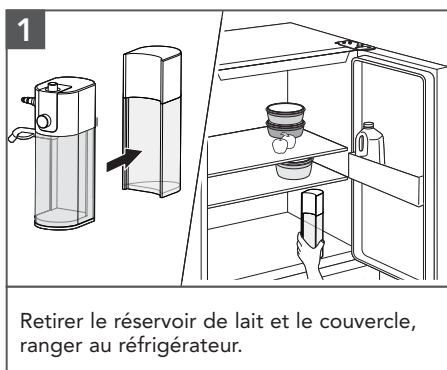

ENTRETIEN ET NETTOYAGE

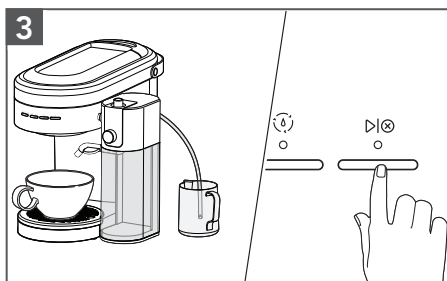

3
Placer une tasse sous le distributeur de lait. Répéter le dernier programme utilisé pour nettoyer le système avec de l'eau propre.

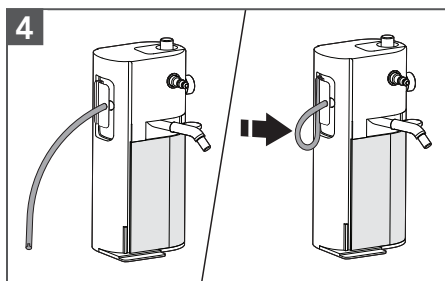

4
Pour ranger le tube à lait, plier le tube à lait et le fixer à l'aide de la pince du tube à lait.

NETTOYER EN PROFONDEUR LE MOUSSEUR À LAIT

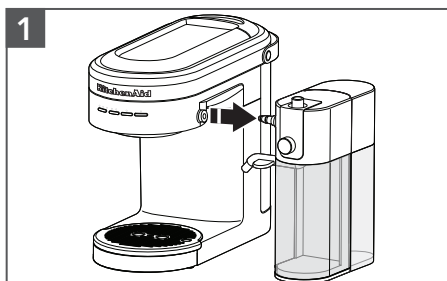

1
Appuyer sur le bouton de dégagement du tube de vapeur de la machine à espresso pour dégager le mousser à lait.

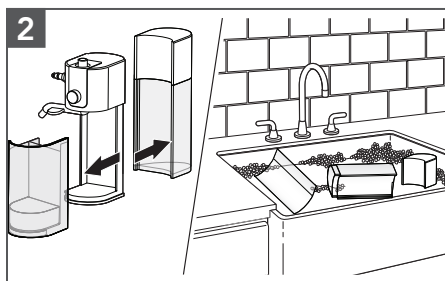

2
Retirer le réservoir à lait et le nettoyer à l'aide d'eau chaude et savonneuse. Retirer le contenant de rangement.

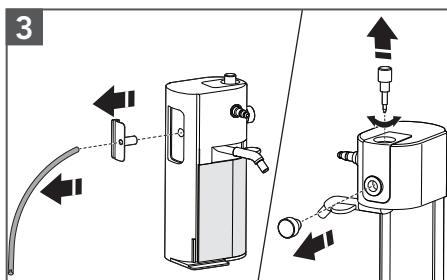

3
Retirer le tube du lait et le connecteur du tube.
Retirer le bouton de réglage de niveau de mousse le dévissant dans le sens antihoraire. Tirer sur le bouton de fonction pour le retirer.

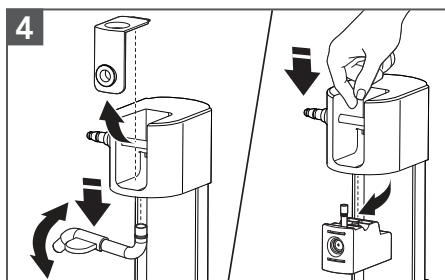

4
Retirer la plaque décorative. Retirer le distributeur à lait le tirant et le tordant vers le bas.
Retirer la pièce en caoutchouc noir du mousser en poussant vers le bas à partir du haut et en tirant à partir du bas.

ENTRETIEN ET NETTOYAGE

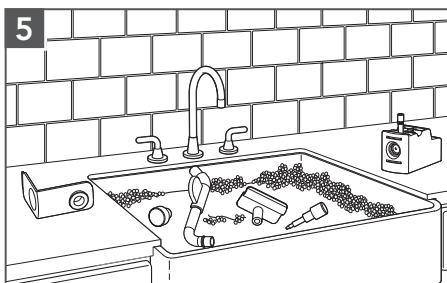

Laver le bouton de réglage de niveau de mousse, le connecteur du tube du lait, le tube du lait, le distributeur de lait et la **pièce en caoutchouc noir du mousser** dans l'eau chaude et savonneuse ou à l'aide d'une solution de nettoyage conçu pour les mousser à lait. Rincer abondamment à l'eau propre et sécher avec un chiffon doux.

REMARQUE : Utiliser la brosse de nettoyage incluse pour atteindre les petites zones et effectuer un nettoyage complet.

RÉASSEMBLAGE DU PRODUIT

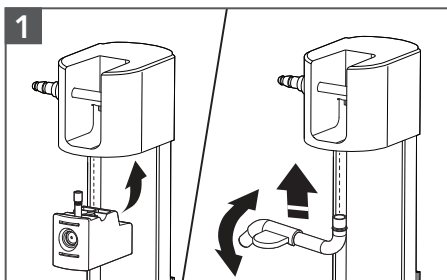

Suivre les étapes de démontage pour monter de nouveau la machine. Presser la pièce en caoutchouc noir du mousser dans le compartiment principal. Insérer le tube du distributeur de lait en place et pousser vers le haut en tournant jusqu'à ce qu'il « clic » en place.

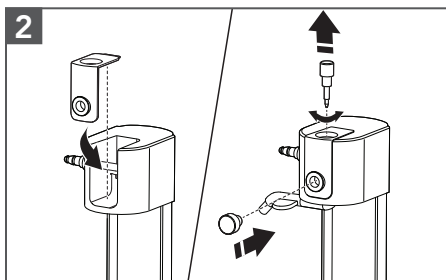

Réinstaller la plaque décorative. Insérer et faire tourner le bouton de réglage de niveau de mousse pour le mettre en place. Remettre le bouton de fonction en place.

GUIDE DE DÉPANNAGE

Problème	Solution
S'il est impossible de sélectionner la vapeur et l'eau chaude :	Le mousser à lait peut ne pas être bien fixé en place. Consulter la section « Assemblage du produit ».
Si le problème n'est pas dû à l'une des raisons indiquées ci-dessus :	Se reporter au chapitre « Obtenir un service de dépannage » dans la section « Garantie et service ». Ne pas renvoyer la machine à espresso au détaillant, car les détaillants n'assurent pas de service après-vente.
S'il n'y a pas de distribution de lait :	Le tube du lait et le connecteur du tube de lait peuvent ne pas être bien assemblés. Consulter la section « Assemblage du produit ».

GARANTIE ET SERVICE

GARANTIE DU MOUSSEUR À LAIT KITCHENAID® POUR LES 50 ÉTATS DES ÉTATS-UNIS, LE DISTRICT FÉDÉRAL DE COLUMBIA, PORTO RICO ET LE CANADA

La présente garantie couvre l'acheteur et les propriétaires suivants du mousser à lait lorsqu'il est utilisé dans les 50 États des États-Unis, le district fédéral de Columbia, à Porto Rico et au Canada.

Durée de la garantie :	Garantie complète d'un an à compter de la date d'achat.
KitchenAid prendra en charge les éléments suivants à votre choix :	<p>Remplacement sans difficulté du mousser à lait. Voir la page suivante pour plus de détails concernant la procédure à suivre pour un dépannage, ou appeler le numéro sans frais 1 800 541-6390 du Centre eXpérience clientèle.</p> <p>OU</p> <p>Le coût des pièces de rechange et de la main-d'œuvre pour corriger les vices de matériaux et de fabrication. L'intervention de dépannage doit être effectuée par un centre de dépannage KitchenAid agréé.</p>
KitchenAid ne paiera pas pour :	<p>A. Les réparations lorsque le mousser à lait est utilisé à des fins autres qu'un usage domestique unifamilial normal.</p> <p>B. Les dommages causés par : accident, altération, mauvaise utilisation ou abus.</p> <p>C. Tous frais d'expédition ou de manutention pour livrer le mousser à lait à un centre de dépannage agréé.</p> <p>D. Le coût des pièces de rechange ou de la main-d'œuvre pour un mousser à lait utilisé à l'extérieur des 50 États des États-Unis, du district fédéral de Columbia, de Porto Rico et du Canada.</p>
CLAUSE D'EXONÉRATION DE RESPONSABILITÉ AU TITRE DES GARANTIES IMPLICITES; LIMITATION DES RECOURS LES GARANTIES IMPLICITES, Y COMPRIS DANS LA MESURE APPLICABLE LES GARANTIES DE QUALITÉ MARCHANDE OU D'APTITUDE À UN USAGE PARTICULIER, SONT EXCLUES DANS LA MESURE AUTORISÉE PAR LA LOI. TOUTE GARANTIE IMPLICITE POUVANT ÊTRE IMPOSÉE PAR LA LOI EST LIMITÉE À UN AN OU À LA PLUS COURTE PÉRIODE AUTORISÉE PAR LA LOI. CERTAINES JURIDICTIONS NE PERMETTENT PAS LA LIMITATION DE LA DURÉE DE VALIDITÉ DES GARANTIES IMPLICITES DE QUALITÉ MARCHANDE OU D'APTITUDE À UN USAGE PARTICULIER; PAR CONSÉQUENT, LES LIMITATIONS OU EXCLUSIONS STIPULÉES DANS LES PRÉSENTES PEUVENT NE PAS ÊTRE APPLICABLES. SI CE PRODUIT NE FONCTIONNE PAS TEL QUE GARANTI, LE SEUL ET UNIQUE RECOURS DU CLIENT CONSISTE À EN OBTENIR LA RÉPARATION OU LE REMPLACEMENT CONFORMÉMENT AUX TERMES DE LA PRÉSENTE GARANTIE LIMITÉE. KITCHENAID ET KITCHENAID CANADA DÉCLINENT TOUTE RESPONSABILITÉ AU TITRE DES DOMMAGES FORTUITS OU INDIRECTS. Cette garantie vous confère des droits juridiques spécifiques et vous pouvez également jouir d'autres droits qui peuvent varier d'un État à l'autre ou d'une province à l'autre.	



GARANTIE ET SERVICE

GARANTIE DE REMPLACEMENT SANS DIFFICULTÉ POUR LES 50 ÉTATS DES ÉTATS-UNIS, LE DISTRICT FÉDÉRAL DE COLUMBIA ET PORTO RICO

Nous sommes tellement certains que la qualité de nos produits satisfait aux normes exigeantes de KitchenAid que, si le mouseur à lait cesse de fonctionner au cours de la première année suivant son achat, KitchenAid livrera gratuitement à votre porte un appareil de remplacement identique ou comparable et prendra les dispositions nécessaires pour que le mouseur à lait « défaillant » nous soit retourné. L'appareil de remplacement sera également couvert par notre garantie limitée d'un an.

Si votre mouseur à lait cesse de fonctionner durant la première année suivant son acquisition, il vous suffit

d'appeler notre Centre d'eXpérience à la clientèle au **1 800 541-6390**, du lundi au vendredi. Veuillez avoir l'original de votre reçu de vente à portée de main au moment de votre appel. Une preuve d'achat est indispensable pour que votre réclamation puisse être traitée. Il vous faudra fournir votre adresse de livraison complète au représentant. (Aucune boîte postale.)

Après avoir reçu votre mouseur à lait de remplacement, utiliser le carton, les matériaux d'emballage et l'étiquette d'expédition prépayée pour emballer le mouseur à lait d'origine et le renvoyer à KitchenAid.

GARANTIE DE REMPLACEMENT SANS DIFFICULTÉ POUR LE CANADA

Nous sommes tellement certains que la qualité de nos produits satisfait aux normes rigoureuses de la marque KitchenAid que si le mouseur à lait cesse de fonctionner au cours de la première année suivant son acquisition, nous remplacerons le mouseur à lait par un appareil identique ou comparable. L'appareil de remplacement sera également couvert par notre garantie limitée d'un an.

Si votre mouseur à lait cesse de fonctionner durant la première année suivant son acquisition, il vous suffit d'appeler notre Centre d'eXpérience

à la clientèle au **1 800 807-6777**, du lundi au vendredi. Veuillez avoir l'original de votre reçu de vente à portée de main au moment de votre appel. Une preuve d'achat est indispensable pour que votre réclamation puisse être traitée. Il vous faudra fournir votre adresse de livraison complète au représentant.

Après avoir reçu votre mouseur à lait de remplacement, utiliser le carton, les matériaux d'emballage et l'étiquette d'expédition prépayée pour emballer le mouseur à lait d'origine et le renvoyer à KitchenAid.

OBTENIR UN DÉPANNAGE UNE FOIS LA GARANTIE EXPIRÉE OU COMMANDER DES ACCESSOIRES ET DES PIÈCES DE RECHANGE

Aux États-Unis et à Porto Rico :

Pour des informations sur le service de dépannage ou pour commander des accessoires ou des pièces de rechange, composer le numéro sans frais **1 800 541-6390** ou écrire à :

Customer eXperience Center,
KitchenAid Small Appliances,
P.O. Box 218, St. Joseph, MI 49085-0218

En dehors des États-Unis et de Porto Rico :

Consulter le revendeur KitchenAid ou le détaillant auprès duquel le mouseur à lait été acheté pour obtenir des informations sur le service de dépannage.

Pour des informations concernant toute intervention de dépannage au Canada :
Composer sans frais le **1 800 807-6777**.

Pour des informations concernant toute intervention de dépannage au Mexique :
Composer sans frais le **01-800-0022-767**.

PIEZAS Y CARACTERÍSTICAS

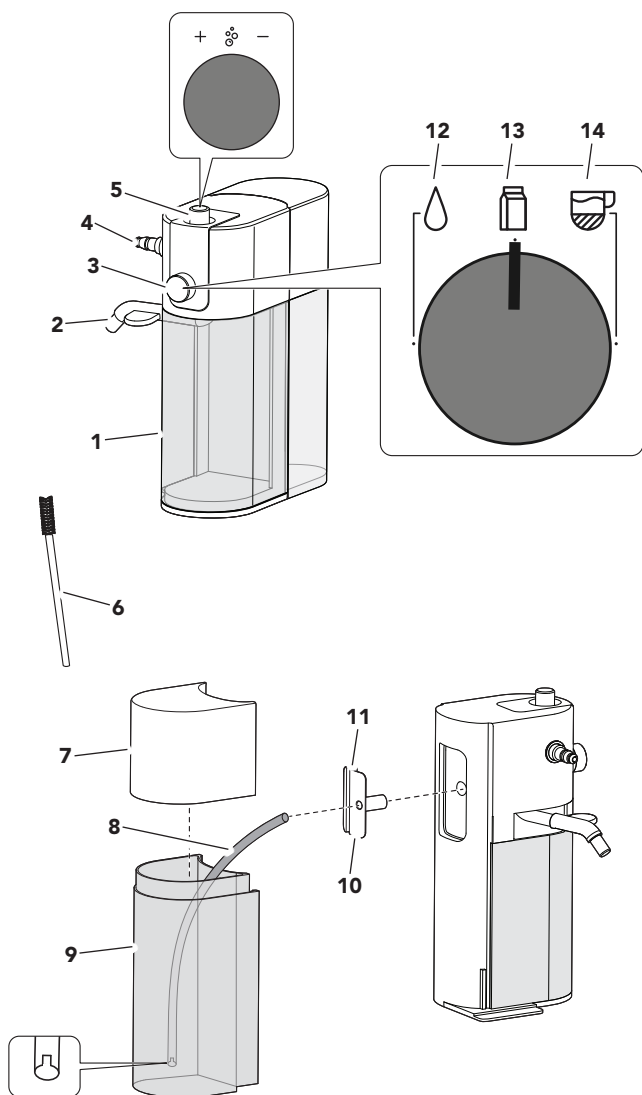

- 1 Contenedor de almacenamiento
- 2 Tubo de la jarra de leche
- 3 Perilla de funciones
- 4 Puerto para vapor
- 5 Perilla de ajuste de nivel de espuma
- 6 Cepillo
- 7 Tapa del tanque de leche

- 8 Manguera para la leche
- 9 Tanque de leche
- 10 Conector de la manguera para la leche
- 11 Abrazadera de la manguera para la leche
- 12 Función de agua caliente
- 13 Función de leche caliente
- 14 Función de espuma de leche

SEGURIDAD DEL PRODUCTO

Su seguridad y la seguridad de los demás es muy importante.

Hemos incluido muchos mensajes importantes de seguridad en este manual y en su electrodoméstico. Lea y obedezca siempre todos los mensajes de seguridad.



Este es el símbolo de alerta de seguridad.

Este símbolo le llama la atención sobre peligros potenciales que pueden ocasionar la muerte o una lesión a usted y a los demás.

Todos los mensajes de seguridad irán a continuación del símbolo de advertencia de seguridad y de la palabra "PELIGRO" o "ADVERTENCIA".

Estas palabras significan:

 **PELIGRO**

Si no sigue las instrucciones de inmediato, usted puede morir o sufrir una lesión grave.

 **ADVERTENCIA**

Si no sigue las instrucciones, usted puede morir o sufrir una lesión grave.

Todos los mensajes de seguridad le dirán el peligro potencial, le dirán cómo reducir las posibilidades de sufrir una lesión y lo que puede suceder si no se siguen las instrucciones.

MEDIDAS DE PRECAUCIÓN IMPORTANTES

Al utilizar electrodomésticos eléctricos, se deben seguir las precauciones básicas de seguridad, entre las que se incluyen las siguientes:

1. Lea todas las instrucciones.
2. No toque las superficies calientes. Use las manijas o las perillas.
3. Apague la cafetera espresso (y desconecte el accesorio espumador de leche de la cafetera) antes de limpiarla. Asegúrese de que el flujo de vapor/agua se detenga por completo antes de desensamblar el producto.
4. Este aparato no ha sido diseñado para ser usado por personas (incluidos niños) con capacidades físicas, sensoriales, mentales reducidas, o con falta de experiencia y conocimiento, a menos que lo hagan bajo supervisión o siguiendo las instrucciones relativas al uso del aparato, a cargo de una persona responsable por su seguridad. Se debe supervisar atentamente cuando cualquier electrodoméstico se utilice por niños o cerca de ellos. Los niños deben estar bajo supervisión para garantizar que no jueguen con el aparato.
5. Se debe supervisar atentamente cuando cualquier electrodoméstico se utilice por niños o cerca de ellos.
6. Deje que se enfríe antes de colocar o quitar piezas y antes de limpiarlo.
7. El uso de accesorios no recomendados por el fabricante del electrodoméstico puede ocasionar un incendio, descargas eléctricas o lesiones personales.
8. No lo use al aire libre.

SEGURIDAD DEL PRODUCTO

9. No limpie el accesorio espumador de leche con limpiadores abrasivos, lana de acero ni otros materiales abrasivos.
10. Tenga mucho cuidado cuando use vapor caliente.
11. No dé al electrodoméstico un uso diferente de aquel para el cual fue diseñado.
12. Asimismo, consulte la sección sobre Medidas de precaución importantes incluidas en el Manual de instrucciones y cuidado de la cafetera espresso.

Medidas Importantes de Seguridad requeridas para el cumplimiento de las regulaciones en México:

13. Si el cordón de alimentación es dañado, este debe de ser reemplazado por el fabricante o su agente de servicio o por personal calificado para evitar el riesgo.
14. El aparato no se destina para utilizarse por personas (incluyendo niños) cuyas capacidades físicas, sensoriales o mentales sean diferentes o estén reducidas, o carezcan de experiencia o conocimiento, a menos que dichas personas reciban supervisión o capacitación del funcionamiento del aparato por una persona responsable de su seguridad.
15. Los niños deben supervisarse para asegurar que ellos no empleen el aparato como juguete.
16. Tenga cuidado si el líquido caliente se vierte dentro del procesador de alimentos o licuadora ya que este puede expulsarse fuera del aparato debido a un vapor repentino.
17. No dé al aparato un uso diferente de aquel para el cual que fue diseñado. Podría dar lugar a posibles lesiones.
18. Apagar el aparato y desconectar de la fuente de alimentación antes de cambiar accesorios o acercarse a partes que tienen movimiento durante el uso del aparato.
19. Este aparato se destina para utilizarse en aplicaciones de uso doméstico y similar como las siguientes:
 - a) Por el personal de cocina en áreas de tiendas, oficinas u otros entornos de trabajo
 - b) Casas de campo
 - c) Por clientes en hoteles, moteles u otros entornos de tipo residencial
 - d) Entornos tipo dormitorio o comedor.

GUARDE ESTAS INSTRUCCIONES

Este producto está diseñado únicamente para uso doméstico.

MONTAJE DEL PRODUCTO

Antes de usar por primera vez, limpie todas las piezas y accesorios. (consulte la sección "Cuidado y limpieza").

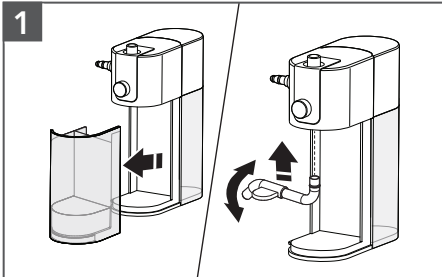

Cómo ensamblar la jarra de leche:

Quite el contenedor de almacenamiento e inserte el tubo de la jarra de leche. Luego, vuelva a colocar el contenedor de almacenamiento.

Consejo: Humedezca el extremo del tubo de la jarra de leche con agua para facilitar el ensamblaje.

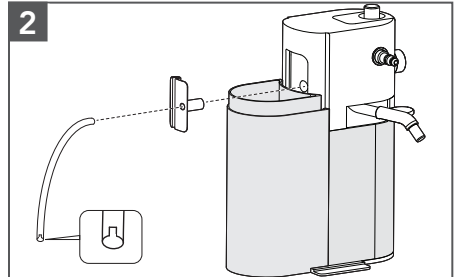

Quite la tapa del tanque de leche. Inserte el conector de la manguera para la leche en el orificio de entrada de la leche. Inserte firmemente la manguera para la leche en el conector de la manguera para la leche. Sumerja la manguera para la leche en el tanque de leche.

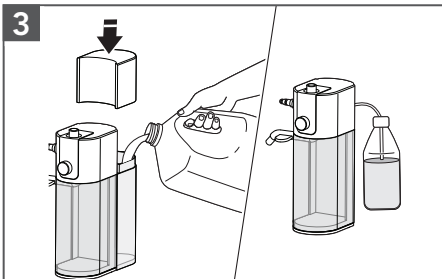

Llene el tanque de leche según lo desee (máx. 17 oz) con leche fría y vuelva a colocar la tapa de dicho tanque.

También, puede sumergir directamente la manguera para la leche en cualquier contenedor o botella de leche.

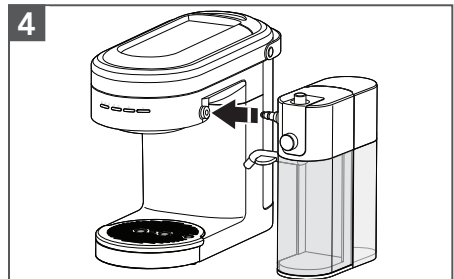

En la cafetera espresso, presione el botón de liberación de la varilla de vapor y quítela. Alinee el puerto de liberación de vapor con la máquina, presione ambos hasta oír un clic. Dirija el tubo de la jarra de leche hacia la taza.



Su cafetera espresso con el accesorio espumador de leche ya está lista para ser usada.

USO DEL PRODUCTO

PARA LA ESPUMA DE LECHE

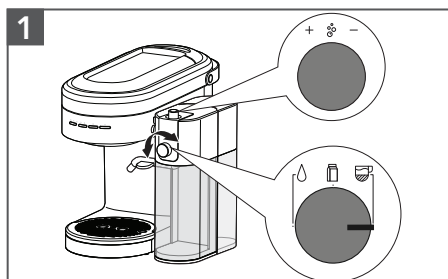

Coloque la perilla de funciones en la función de espuma de leche. Rote la perilla de ajuste del nivel de espuma al nivel deseado.

NOTA: Para la perilla de ajuste del nivel de espuma, se recomienda comenzar con una rotación de 90 grados desde la ubicación atornillada.



Encienda la cafetera espresso, presione el botón de modo para seleccionar el vapor.

Presione el botón de dosificación hasta que se encienda la luz 1 o 2 (1 para menos leche y 2 para más leche).

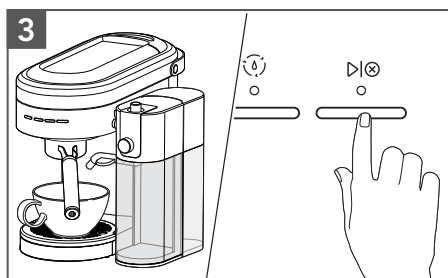

Coloque la taza deseada debajo del portafiltros y la jarra de leche.

Presione el botón  en la cafetera espresso para iniciar el ciclo.

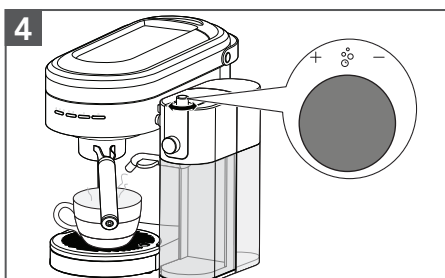

El nivel de espuma se puede ajustar mediante el ciclo para espumar automático al girar la perilla de ajuste del nivel de espuma.

PARA LA FUNCIÓN DE LECHE CALIENTE

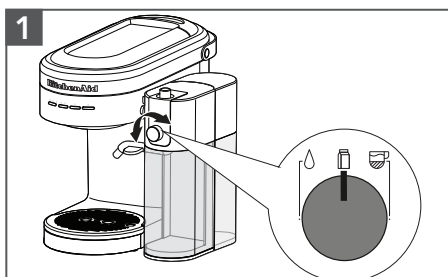

Alinee la perilla de funciones en el accesorio espumador de leche para la función de leche caliente.



Encienda la cafetera espresso, presione el botón de modo para seleccionar el vapor.

Presione el botón de dosificación hasta que se encienda la luz 1 o 2 (1 para menos leche y 2 para más leche).

USO DEL PRODUCTO

3



Coloque la taza deseada debajo del portafiltros y la jarra de leche.

4

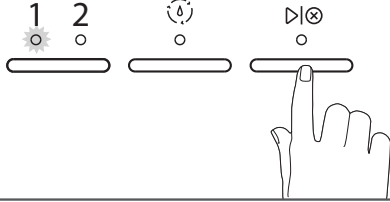

Presione el botón **▶⊗** en la cafetera espresso para iniciar el ciclo.

ESPAÑOL

PARA AGUA CALIENTE

1

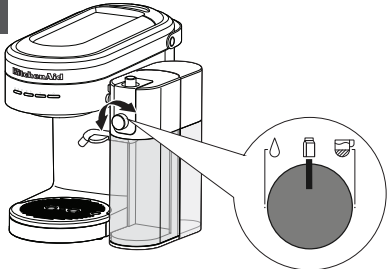

Alinee la perilla de funciones en el accesorio espumador de leche para la función de agua caliente.

2

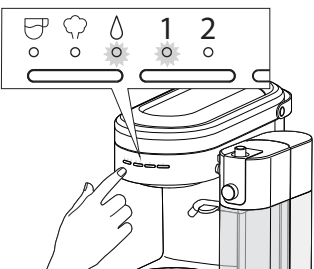

Encienda la cafetera espresso y alterne el botón de modo para seleccionar agua. Presione el botón de dosificación hasta que se encienda la luz 1 o 2 (1 para menos agua y 2 para más agua).

3



Coloque la taza deseada debajo del portafiltros y la jarra de leche.

4

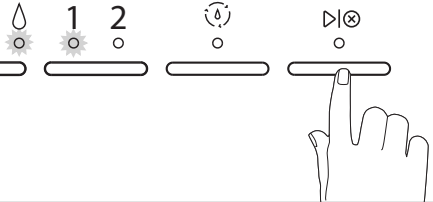

Presione el botón **▶⊗** en la cafetera espresso para iniciar el ciclo.

USO DEL PRODUCTO

FUNCIÓN DE PROGRAMACIÓN

La cafetera espresso está equipada con una funcionalidad de programación para dosificaciones de agua y leche personalizadas (1 y 2).

NOTA: El accesorio espumador de leche se debe ensamblar a la cafetera espresso para guardar cualquier configuración personalizada.

Bebidas	Seleccione la función	Seleccione la dosificación	Preparación
Espuma o leche	Vapor (☉)	1 o 2	Presione y mantenga el botón ►⊗ en la cafetera espresso hasta obtener el volumen deseado en su taza.
Agua caliente	Agua (δ)	1 o 2	

CUIDADO Y LIMPIEZA

LIMPIE DESPUÉS DE CADA USO

1



Retire la tapa del tanque de leche y almacénela en un refrigerador.

2

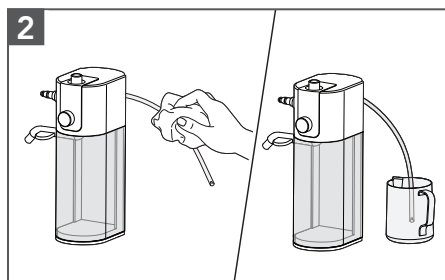

Limpie el exterior de la manguera para la leche con un paño suave y húmedo. Coloque la manguera para la leche en una taza de agua limpia.

3



Coloque una taza debajo de la jarra de leche. Repita los últimos ciclos utilizados para enjuagar el sistema con agua limpia.

4

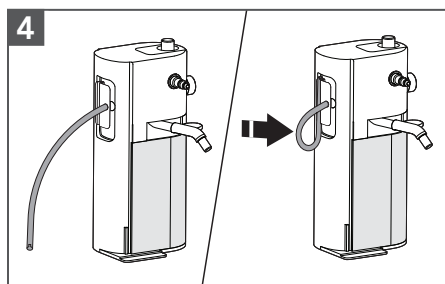

Para almacenar la manguera para la leche, dóblela y colóquela en la abrazadera de la manguera para la leche.

CUIDADO Y LIMPIEZA

CÓMO LIMPIAR CON PROFUNDIDAD EL ACCESORIO ESPUMADOR DE LECHE

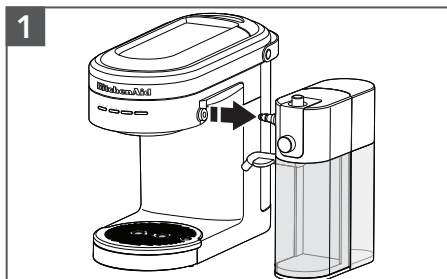

Presione el botón de liberación de la varilla de vapor de la cafetera espresso para liberar el accesorio espumador de leche.

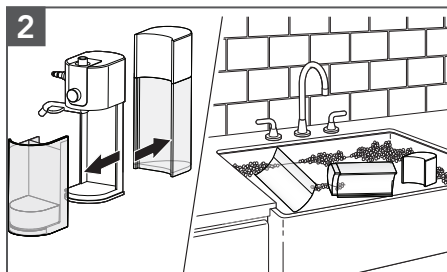

Quite el tanque de leche y límpielo con agua tibia con jabón. Quite el contenedor de almacenamiento.

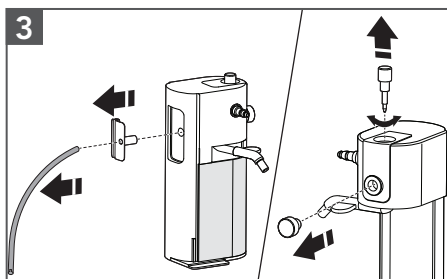

Retire la manguera para la leche y el conector de la manguera.
Retire la perilla de ajuste del nivel de espuma. Para ello, desenróscuela hacia la izquierda. Tire la perilla de funciones.

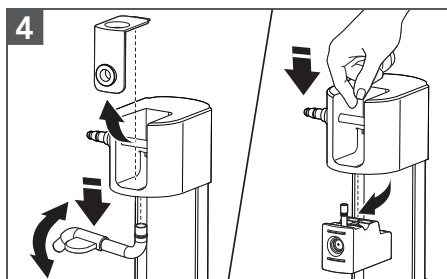

Quite la placa decorativa. Quite la jarra de leche. Para ello, tire y gire hacia abajo.
Quite el componente del **espumador de caucho negro**. Para ello, presione hacia abajo desde la parte superior y tire desde la parte inferior.

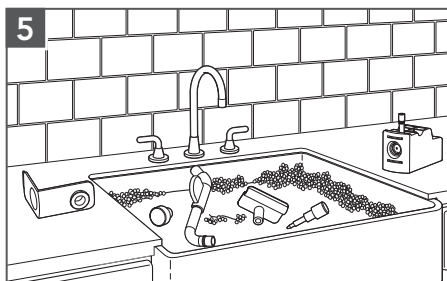

Lave la perilla de ajuste del nivel de espuma, la perilla de funciones, el conector de la manguera para la leche, la manguera para la leche, la jarra de leche y el componente del **espumador de caucho negro** en agua tibia con jabón o en una solución de limpieza diseñada para espumadores de leche. Enjuague con cuidado con agua limpia y seque con un paño suave.

NOTA: Use el cepillo de limpieza proporcionado para llegar a zonas pequeñas y lograr una limpieza profunda.

CÓMO VOLVER A MONTAR EL PRODUCTO

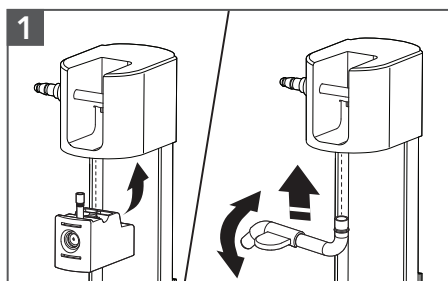

Siga los pasos de desmontaje para montar todo nuevamente. Coloque el componente espumador de caucho negro en la estructura principal. Coloque el tubo de la jarra de leche en el lugar, presione hacia arriba y gire hasta escuchar un clic.

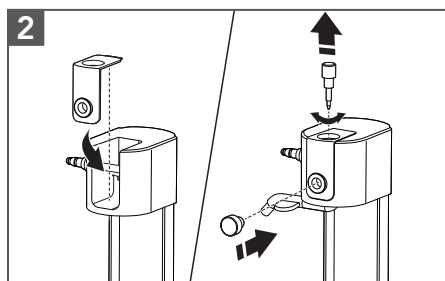

Vuelva a colocar la placa decorativa. Inserte y gire la perilla de ajuste de nivel de espuma para colocarla en su lugar. Vuelva a colocar la perilla de funciones en su lugar.

GUÍA DE SOLUCIÓN DE PROBLEMAS

Problema	Solución
Si no se puede seleccionar el vapor y el agua caliente:	Es posible que el accesorio espumador de leche no esté conectado de la manera correcta. Consulte la sección "Montaje del producto".
Si el problema no se debe a lo mencionado anteriormente:	Consulte el capítulo "Cómo obtener servicio técnico" en la sección "Garantía y servicio". No devuelva la cafetera espresso a la tienda minorista, ya que ellos no brindan servicio técnico.
Si no dispensa leche:	Es posible que el conector de la manguera para la leche y la manguera para la leche no estén colocados de la manera correcta. Consulte la sección "Montaje del producto".

GARANTÍA Y SERVICIO

GARANTÍA DEL ACCESORIO ESPUMADOR DE LECHE DE KITCHENAID® PARA LOS 50 ESTADOS DE LOS ESTADOS UNIDOS, EL DISTRITO DE COLUMBIA, PUERTO RICO Y CANADÁ

Esta garantía se extiende al comprador y cualquier propietario sucesivo del accesorio espumador de leche que opere en los 50 estados de los Estados Unidos, el Distrito de Columbia, Puerto Rico y Canadá.

<p>Duración de la garantía:</p> <p>KitchenAid pagará por lo siguiente, a su elección:</p> 	<p>Un año de garantía completa a partir de la fecha de compra.</p> <p>Reemplazo sin dificultades del accesorio espumador de leche. Consulte la página siguiente para obtener detalles acerca de cómo obtener servicio técnico o llame sin cargo al Centro para la eXperiencia del cliente 1-800-541-6390.</p> <p>O BIEN</p> <p>El costo de las piezas de repuesto y de la mano de obra de reparación para corregir los defectos de los materiales y de la mano de obra.</p> <p>El servicio deberá ser brindado por un centro de servicio autorizado por KitchenAid.</p>
<p>KitchenAid no pagará por:</p>	<ul style="list-style-type: none">A. Reparaciones cuando su accesorio espumador de leche se use para fines ajenos al uso doméstico normal de una familia.B. Daños causados por accidente, alteración, uso indebido o abuso.C. Cualquier gasto de envío o manipulación para llevar el accesorio espumador de leche a un centro de servicio autorizado.D. Piezas de repuesto o costos de mano de obra para accesorios espumadores de leche operados fuera de los 50 estados de los Estados Unidos, el Distrito de Columbia, Puerto Rico y Canadá.
<p>EXCLUSIÓN DE GARANTÍAS IMPLÍCITAS; LIMITACIÓN DE RECURSOS</p> <p>LAS GARANTÍAS IMPLÍCITAS, INCLUIDAS EN LA MEDIDA QUE CORRESPONDA LAS GARANTÍAS DE COMERCIABILIDAD O DE IDONEIDAD PARA UN PROPÓSITO PARTICULAR, QUEDAN EXCLUIDAS EN LA MEDIDA EN QUE ESTÉ PERMITIDO POR LEY. TODA GARANTÍA IMPLÍCITA QUE SEA IMPUESTA POR LEY SERÁ LIMITADA A UN AÑO O AL PERÍODO MÁS CORTO PERMITIDO POR LEY. ALGUNOS ESTADOS Y PROVINCIAS NO PERMITEN LAS LIMITACIONES O EXCLUSIONES ACERCA DE CUÁNTO DEBE DURAR UNA GARANTÍA IMPLÍCITA DE COMERCIABILIDAD O DE IDONEIDAD, DE MODO QUE LAS LIMITACIONES O EXCLUSIONES ARRIBA MENCIONADAS PUEDEN NO APLICARSE EN SU CASO.</p> <p>SI ESTE PRODUCTO NO FUNCIONA COMO SE HA GARANTIZADO, EL ÚNICO Y EXCLUSIVO RECURSO DEL CLIENTE SERÁ EL DE REPARARLO O REEMPLAZARLO SEGÚN LOS TÉRMINOS DE ESTA GARANTÍA LIMITADA. KITCHENAID Y KITCHENAID CANADA NO SE RESPONSABILIZARÁN POR DAÑOS INCIDENTALES O CONSECUENTES. Esta garantía le otorga derechos legales específicos y puede que también tenga otros derechos que varíen de un estado a otro o de una provincia a otra.</p>	

GARANTÍA Y SERVICIO

GARANTÍA DE REEMPLAZO SIN DIFICULTADES: EN LOS 50 ESTADOS DE ESTADOS UNIDOS, EL DISTRITO DE COLUMBIA Y PUERTO RICO

Confiamos tanto en que la calidad de nuestros productos cumple con las exigentes normas de KitchenAid que, si el accesorio espumador de leche presentara alguna falla durante el primer año de compra, KitchenAid se encargará de entregar un reemplazo idéntico o similar a su domicilio sin cargo y de devolver su accesorio espumador de leche original a nosotros. La unidad de reemplazo estará también cubierta por nuestra garantía limitada de un año.

Si su accesorio espumador de leche fallara durante el primer año de compra, simplemente llame a nuestro Centro para

la eXperiencia del cliente al **1-800-541-6390**, de lunes a viernes. Tenga a mano el recibo de compra original cuando llame. Se requerirá el comprobante de compra para iniciar un proceso de reclamo. Proporcione al asesor su dirección de envío completa. (No use números de apartados de correo).

Cuando reciba el accesorio espumador de leche de reemplazo, use la caja, el material de embalaje y la etiqueta de envío prepago para embalar el accesorio del accesorio espumador de leche y devolverlo a KitchenAid.

GARANTÍA DE REEMPLAZO SIN DIFICULTADES: CANADÁ

Confiamos tanto en que la calidad de nuestros productos cumple con las exigentes normas de KitchenAid que, si el accesorio espumador de leche presentara alguna falla durante el primer año de compra, reemplazaremos el accesorio de la batidora con base con uno idéntico o un reemplazo comparable. La unidad de reemplazo estará también cubierta por nuestra garantía limitada de un año.

Si su accesorio espumador de leche fallara durante el primer año de compra, simplemente llame a nuestro Centro para

la eXperiencia del cliente al **1-800-807-6777**, de lunes a viernes. Tenga a mano el recibo de compra original cuando llame. Se requerirá el comprobante de compra para iniciar un proceso de reclamo. Proporcione al asesor su dirección de envío completa.

Cuando reciba el accesorio espumador de leche de reemplazo, use la caja, el material de embalaje y la etiqueta de envío prepago para embalar el accesorio del accesorio espumador de leche y devolverlo a KitchenAid.

CÓMO OBTENER SERVICIO TÉCNICO DESPUÉS DE QUE EXPIRE LA GARANTÍA O CÓMO PEDIR ACCESORIOS Y PIEZAS DE REPUESTO

En los Estados Unidos y Puerto Rico:

Para obtener información acerca del servicio técnico o para pedir accesorios o piezas de repuesto, llame sin costo al **1-800-541-6390** o escriba a:

Customer eXperience Center,
KitchenAid Small Appliances,
P.O. Box 218, St. Joseph, MI 49085-0218

Fuera de los Estados Unidos y Puerto Rico:

Consulte a su distribuidor local de KitchenAid o a la tienda donde compró el accesorio espumador de leche para obtener información sobre el servicio técnico.

Para obtener información acerca del servicio en Canadá:

Llame sin cargo al **1-800-807-6777**.

Para obtener información acerca del servicio en México:

Llame sin cargo al **01-800-0022-767**.

GARANTÍA Y SERVICIO

CERTIFICADO DE GARANTÍA DE PEQUEÑOS ELECTRODOMÉSTICOS DE LA MARCA KITCHENAID GARANTÍA VÁLIDA SÓLO EN EL PAÍS DE ADQUISICIÓN DEL PRODUCTO GARANTIZADO

IMPORTANTE: Este Certificado o Tarjeta de Garantía debería presentarse junto a la factura o boleta de compra o recepción original del producto garantizado. Para Colombia: la factura será exigible sólo en los casos en que la normativa local así lo permita.

Comercializador/ Importadores/Garantes de los productos garantizados:	<p>En Colombia: Whirlpool Colombia S.A.S. En Ecuador: Whirlpool Ecuador S.A. En El Salvador: Whirlpool El Salvador S.A. de C.V. En Guatemala: Whirlpool Guatemala S.A. En México: Whirlpool México, S. de R.L. de C.V. En Puerto Rico: Whirlpool Corporation. En Panamá, Costa Rica, Honduras, Nicaragua, esta Garantía no es válida sin la firma y el sello del Distribuidor correspondiente, quien será responsable directo frente al consumidor final y por lo tanto revestirá el carácter de Garante.</p>	
Término de la garantía:	Un (1) año en todos sus componentes y mano de obra a partir de la fecha en que el consumidor reciba a conformidad el producto.	
KitchenAid cubrirá	La mano de obra calificada y piezas de repuestos necesarias para la reparación y el buen funcionamiento del producto garantizado, siempre que éste deba ser intervenido debido a inconvenientes o fallas de funcionamiento del mismo o de sus componentes y cuando la falla se presente en condiciones normales de uso.	
Esta Garantía no comprende: <ul style="list-style-type: none"> A. Daños ocasionados por la instalación incorrecta, inapropiada o ilegal del producto o por la instalación y/o corrección de una instalación deficiente efectuada por terceros no autorizados por el Garante. B. Daños ocasionados al producto y/o a cualquier otra parte y/o repuesto del producto por voltaje inadecuado, instalaciones eléctricas defectuosas y/o fluctuaciones de corriente eléctrica. C. Daños ocasionados por elementos extraños al producto (Ej: utensilios de cocina). D. Daños por el uso indebido de limpiadores químicos o abrasivos, no destinados o recomendados para la limpieza de electrodomésticos. E. Daños en partes de vidrio, porcelana, partes plásticas, de hule o de goma, pintura y en general los daños de las partes estéticas del producto, causadas por el deterioro normal del producto o su mal uso. F. Daños causados u ocasionados por: el deterioro normal del producto o uso incorrecto o mal uso; accidente o cualquier hecho de la naturaleza o humano que pueda ser considerado como caso fortuito o fuerza mayor; golpes, caídas y/o rayaduras; transporte y/o a la manipulación de un tercero no autorizado; roedores, insectos o cualquier otro animal. 		

GARANTÍA Y SERVICIO

- G. Fallas en los bombillos o lámparas en aquellos productos que tengan iluminación interna.
- H. Reparaciones del producto por alguna persona NO autorizada por el Garante y/o uso de piezas NO originales.
- I. Los gastos de fletes / transporte y/o entrega del producto a los efectos de la reparación del producto cuando los mismos no hayan sido autorizados por el Garante.
- J. La reposición de accesorios que acompañen al producto.

Las especificaciones técnicas, condiciones de instalación, uso y mantenimiento del producto, así como las de su reparación y el modo de hacer efectiva la Garantía otorgada en el presente Certificado de Garantía - incluyendo los contactos para la adquisición o compra de repuestos legítimos – se encuentran detalladas en este Manual de Uso. La solicitud de cumplimiento de ésta Garantía se podrá efectuar de forma personal y/o telefónica y/o por correo electrónico al Centro de Atención al Cliente del Garante.

Para México la garantía no es efectiva únicamente en los siguientes casos:

- A. Cuando el producto ha sido utilizado en condiciones distintas a las normales.
- B. Cuando el producto no ha sido operado de acuerdo con su correspondiente Manual de Uso y Cuidado.
- C. Cuando el producto ha sido alterado o reparado por personas o establecimientos no autorizados por Whirlpool.

CERTIFICADO DE GARANTÍA DE PEQUEÑOS ELECTRODOMÉSTICOS DE LA MARCA KITCHENAID

Derechos del Beneficiario / Titular:

- El Garante se compromete a reparar el producto garantizado en un plazo de treinta (30) días hábiles contados a partir de la fecha de la solicitud de reparación, salvo eventuales demoras en el embarque de repuestos, cuando los mismos provengan del extranjero o en la falta de provisión y/o existencia de los mismos por razones externas al Garante. En todo caso, se informará al Beneficiario / Titular oportunamente sobre las eventuales demoras que pudieran afectar el plazo de reparación del producto garantizado.
- El Beneficiario / Titular de la Garantía contenida en el presente Certificado podrá ceder la misma junto al producto garantizado durante el término de su vigencia; en este caso, el Garante sólo reconocerá al nuevo Beneficiario de ella, el tiempo de vigencia pendiente, siempre y cuando el usuario muestre el comprobante de compra para validar la vigencia de la garantía.

Las condiciones de validez de la garantía están sujetas a que el producto garantizado:

- Sea utilizado en condiciones normales en un todo de acuerdo con las especificaciones, términos y condiciones indicadas en el Manual de Uso del que este Certificado de Garantía es parte integrante.
- Sea instalado y usado conforme a las instrucciones y recomendaciones establecidas en el Manual de Uso.
- Sea mantenido protegido de los efectos del clima (Ej: calor, humedad, frío, lluvia).

Nota importante:

El Garante no se hace responsable por ningún daño y/o perjuicio material y/o personal, directo y/o indirecto que pudiesen sufrir el adquirente, consumidor y/o terceros en relación al producto garantizado, originados en el no seguimiento de las indicaciones establecidas en el Manual de Uso del producto garantizado por la presente y del cual este Certificado de Garantía forma parte integrante, y en especial originadas en el no cumplimiento de las normas y reglamentaciones de control vigentes en relación a las instalaciones domiciliarias.

GARANTÍA Y SERVICIO

La presente Garantía no constituye y en ningún caso podrá ser interpretada como una prórroga o plazo adicional en los términos y condiciones de la garantía legal del producto establecida por la ley local. La presente Garantía no extiende ni otorga al Beneficiario/Titular de ésta, más derechos que aquellos expresamente señalados en este documento. Ello sin perjuicio de la Garantía Legal que cada país reconozca, la que será efectiva según los términos y plazos de la ley local aplicable en caso de divergencias.

La Garantía otorgada a través del presente Certificado de Garantía reviste el carácter de legal únicamente por el plazo estipulado localmente por ley como tal. En tal sentido, reviste el carácter de convencional respecto del plazo otorgado más allá del término mínimo exigido por la normativa aplicable en cada país.

IDENTIFICACION E INDIVIDUALIZACION DEL PRODUCTO	
Nombre del comprador/beneficiario de la garantía:	
Documento de identidad:	
Dirección/ Teléfono:	
Nombre del distribuidor/ Almacén:	Producto:
Dirección/ Teléfono:	Modelo:
Ciudad y País de compra:	Serie No:
Fecha de compra:	Factura No:
Fecha de entrega:	Marca:
Tamaño o capacidad (si aplica):	Material y color predeterminado

CERTIFICADO DE GARANTÍA DE PEQUEÑOS ELECTRODOMÉSTICOS DE LA MARCA KITCHENAID

Para hacer efectiva esta garantía:

- Este documento deberá ser presentado para cualquier trámite relacionado con la garantía de productos adquiridos dentro de los países que se mencionan a continuación. Si usted compró su producto en otro país, acuda a la casa comercial/distribuidor donde fue adquirido.
- El consumidor deberá mantener este documento en su poder y en un lugar seguro. En caso de extravío de la póliza, el consumidor deberá presentar su comprobante de compra para hacer válida la garantía.
- El consumidor podrá solicitar que se haga efectiva la garantía que ampara este certificado al distribuidor donde adquirió el producto, presentando su producto con esta póliza llenada con los datos solicitados en la sección "Individualización del producto garantizado" y debidamente sellada por el distribuidor que la vendió.
- El consumidor podrá solicitar que se haga efectiva la garantía que ampara esta póliza al fabricante del producto en los domicilios y/o teléfonos siguientes:

GARANTÍA Y SERVICIO

México Lugar donde también podrá obtener las partes, componentes, consumibles y accesorios originales. Dirección: Antigua Carretera a Roma Km 9, Col. El Milagro, Apodaca, N.L. México 66634 Línea telefónica gratuita nacional: 01800-0022-767 Horarios de Atención: Lunes a Viernes de 8:00 h a 19:00 h, Sábado de 8:00 h a 17:00 h, Domingo de 10:00 h a 17:00 h www.kitchenaid.com.mx Para México: los gastos de transportación dentro de nuestra red de servicio derivados del cumplimiento de la garantía son sin costo alguno.	El Salvador, Costa Rica, Panamá, Honduras y Nicaragua Lo invitamos a revisar los datos del Garante en el sello colocado por el Distribuidor. Si tiene alguna consulta respecto de los Distribuidores oficiales o sus datos, contáctenos a través de los medios señalados a continuación: En El Salvador: Línea telefónica +503 22119002. Dirección: Calle Alegría y Boulevard Santa Elena - Edificio Interlial - Nivel 2 -Antiguo Cuscatlán, San Salvador, El Salvador. En Costa Rica: Línea gratuita nacional 08-000-571-029 En Panamá: Línea gratuita nacional : 008-000-570-081 Horarios de atención: Lunes a viernes de 8:00 a.m. a 6:00 p.m. y sábados de 8:00 a.m. a 2:00 p.m. E-mail: kitchenaid_cam@whirlpool.com Sitio web: www.kitchenaid-ca.com
Guatemala Dirección: 18 Calle 24 – 69 Zona 10 Empresarial Zona Pradera Torre 3 Nivel 14 - Ciudad de Guatemala, Guatemala Línea única nacional: (502) 24700858 Horarios de atención: Lunes a Viernes de 8:00 a.m. a 6:00 p.m. Sábados de 8:00 a.m. a 2:00 p.m. E-mail: kitchenaid_cam@whirlpool.com www.kitchenaid-ca.com	Colombia Dirección: Calle 99 No. 10 - 19 Piso 6, Bogotá D.C. En Bogotá: 4049191 Línea telefónica gratuita nacional: 01-8000 115243 Horarios de atención: Lunes a Viernes de 8:00 a.m. a 6:00 p.m. y sábados de 8:00 a.m. a 2:00 p.m. E-mail: contactocolombia@whirlpool.com Sitio web: www.kitchenaid.com.co
Venezuela Por favor, lo invitamos a chequear los datos del Garante en el sello colocado por el Distribuidor. Si tiene alguna consulta respecto de los Distribuidores oficiales o sus datos, contáctenos a través de los medios señalados a continuación. Línea telefónica gratuita nacional : 800 9447 565 Horario de atención: lunes a viernes de 8:00 am a 5:00 pm E-mail: contactovenezuela@whirlpool.com	Ecuador Dirección: Av. De las Américas s/n Eugenio Almazan, Edificio Las Américas, Guayaquil, Ecuador. Línea telefónica gratuita nacional 1800 344782 Horarios de atención: Lunes a viernes de 8:00 a.m. a 6:00 p.m. y sábados de 8:00 a.m. a 2:00 p.m. E-mail: contactoecuador@whirlpool.com Sitio web: www.kitchenaid.com.ec
Puerto Rico Dirección: Corporate Office Park #42 Road #20 Suite 203 - Guaynabo - San Juan 00966 En la Ciudad de San Juan: 1-787-999-7400 Horario de atención: Lunes a viernes de 8:00 am a 5:00 pm E-mail: contactopuertorico@whirlpool.com Sitio web: www.kitchenaid.com	República Dominicana Lo invitamos a revisar los datos del Garante en el sello colocado por el Distribuidor. Si tiene alguna consulta respecto de los Distribuidores oficiales o sus datos, contáctenos a través de los medios señalados a continuación: Línea de atención: 1-809-200-9990 Horario de atención: lunes a viernes de 8:00 am a 5:00 pm E-mail: contactorepublicadominicana@whirlpool.com Consulte también nuestros sitios web: www.kitchenaid.com.do

DISCOVER MORE. DÉCOUVREZ PLUS. DESCUBRA MÁS.
[KITCHENAID.COM/QUICKSTART](https://www.kitchenaid.com/quickstart)



PRODUCT QUESTIONS OR RETURNS

QUESTIONS SUR LE PRODUIT OU LES RETOURS

PREGUNTAS SOBRE EL PRODUCTO O DEVOLUCIONES

USA: 1.800.541.6390 | [KitchenAid.com](https://www.kitchenaid.com)

CANADA: 1.800.807.6777 | [KitchenAid.ca](https://www.kitchenaid.ca)

MEXICO: [KitchenAid.com.mx](https://www.kitchenaid.com.mx)

LATIN AMERICA: [KitchenAid-Latam.com](https://www.kitchenaid-latam.com)

KitchenAid[®]

®/™ ©2020 KitchenAid. All rights reserved. Used under license in Canada.

Tous droits réservés. Utilisé sous licence au Canada.

Todos los derechos reservados. Usada en Canadá bajo licencia.