

KitchenAid®

Corded Hand Blender
KHBV53

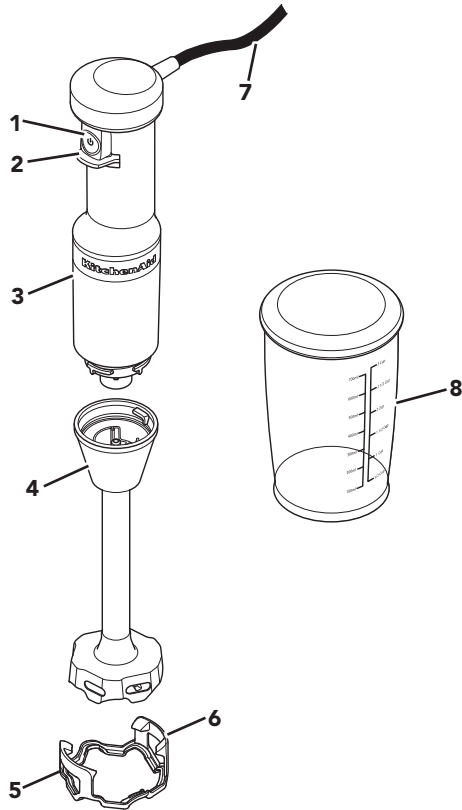

PARTS AND FEATURES



- 1 Variable speed controller
- 2 Speed controller guard
- 3 Motor body
- 4 Blending arm 8" (20.3 cm)

- 5 Pan guard - Use the pan guard to avoid damage to cookware while using the Hand Blender
- 6 Mounting clips
- 7 Power cord (5 ft.)
- 8 3 cup (700 ml) BPA-free Blending jar with lid

PRODUCT SAFETY

Your safety and the safety of others are very important.

We have provided many important safety messages in this manual and on your appliance. Always read and obey all safety messages.



This is the safety alert symbol.

This symbol alerts you to potential hazards that can kill or hurt you and others.

All safety messages will follow the safety alert symbol and either the word “DANGER” or “WARNING.” These words mean:



You can be killed or seriously injured if you don't immediately follow instructions.



You can be killed or seriously injured if you don't follow instructions.

All safety messages will tell you what the potential hazard is, tell you how to reduce the chance of injury, and tell you what can happen if the instructions are not followed.

IMPORTANT SAFEGUARDS

When using electrical appliances, basic safety precautions should always be followed, including the following:

1. Read all instructions.
2. To protect against risk of electrical shock do not put motor body, cord, or electrical plug of this Hand Blender in water or other liquid.
3. This appliance should not be used by children and care should be taken when used near children.
4. Avoid contacting moving parts.
5. Do not operate any appliance with a damaged cord or plug or after the appliance malfunctions, or is dropped or damaged in any manner. Contact the manufacturer at their customer service telephone number for information on examination, repair, or adjustment.
6. The use of attachments not recommended or sold by the manufacturer may cause fire, electric shock, or injury.
7. Turn the appliance OFF, then unplug from the outlet when not in use, before assembling or disassembling parts and before cleaning. To unplug, grasp the plug and pull from the outlet. Never pull from the power cord.
8. Do not use the appliance outdoors.
9. Do not let cord hang over edge of table or counter.
10. Do not let cord contact hot surfaces, including the stove.
11. When mixing liquids, especially hot liquids, use a tall container or make small quantities at a time to reduce spillage.

PRODUCT SAFETY

- Keeps hands and utensils out of the container while blending to prevent the possibility of severe injury to persons or damage to the unit. A scraper may be used but must be used only when the unit is not running.
- Blades are sharp. Handle carefully.

SAVE THESE INSTRUCTIONS

This product is designed for household use only.

ELECTRICAL REQUIREMENTS

Voltage: 120 V

Frequency: 60 Hz

Wattage: 180 Watts

NOTE: Your product has a polarized plug (one blade is wider than the other). To reduce the risk of electrical shock, this plug will fit in an outlet only one way. If the plug does not fit in the outlet, reverse the plug. If it still does not fit, contact a qualified electrician.

Do not modify the plug in any way.

Do not use an extension cord. If the power supply cord is too short, have a qualified electrician or service technician install an outlet near the appliance.

Use the product power cord to reduce the risk resulting from becoming entangled in or tripping over a longer cord.

NOTE: Maximum rating is based on the chopper accessory, included with KitchenAid® model KHBBV83. Other attachments may draw different power or current.

PRODUCT USAGE

Before first use, clean all parts (see "Care and Cleaning" section).

ASSEMBLING THE BLENDING ARM

IMPORTANT: Always unplug the Hand Blender, before attaching or removing parts.

1

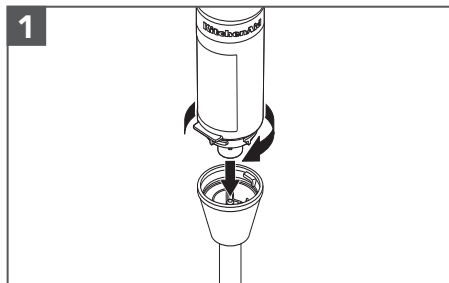

Insert the Blending arm into the Motor body and twist until it clicks to lock in place.

2

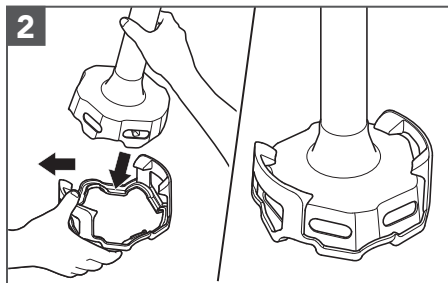

If using a Pan guard, place it on a flat surface. To insert the Pan guard, angle the blending arm to one side of the mounting clip. Then, gently pull the other mounting clip outward and push down the blending arm. Ensure the mounting clips are secured into place.

NOTE: U.S. patent pending removable pan guard to help protect your cookware.

USING THE BLENDING ARM

Use for smoothies, milkshakes, soup, cooked vegetables, frosting, or baby food, etc.

1

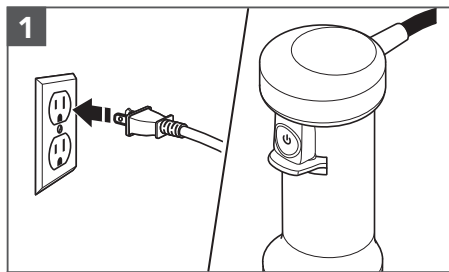

Plug the Hand Blender into a grounded electrical outlet.

PRODUCT USAGE

2

Blending

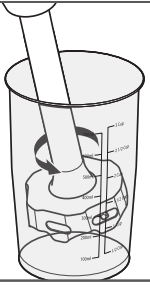

Insert the Hand Blender into the mixture. Press the Variable speed controller to start. Use your free hand to cover the top of the blending jar for better stability and avoid splashing.

NOTE: Do not immerse Motor body into liquids or other mixtures.

3

Drawing up

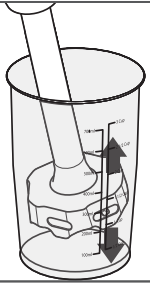

Use the draw up motion with the Hand Blender to move the ingredients within the jar. Slowly draw it upwards against the side of the jar. Repeat the process until the ingredients are at the desired consistency.

4

Wrist movement

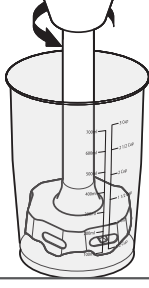

With your wrist, make a circular motion to draw the Hand Blender up slightly and let it blend again into the ingredients.

5

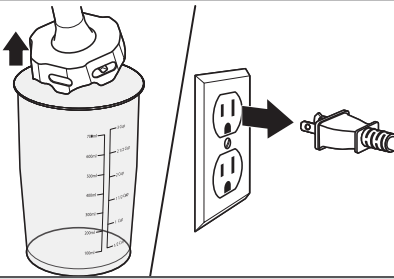

Release the Variable speed controller to stop; then remove Hand Blender from mixture. Unplug the Hand Blender before removing or attaching the parts.

NOTE: Chopper and Whisk accessories included with KitchenAid® Model KHBBV83 can be used on this model.

CARE AND CLEANING

IMPORTANT: Always unplug the Hand Blender before attaching or removing parts.

1

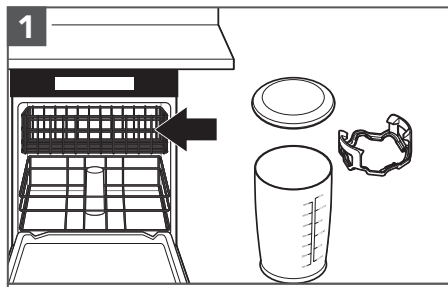

Dishwasher safe parts - top rack only:
Blending jar, Lid, and Pan guard in the top rack.
Wash Blending arm in hot, soapy water.

2

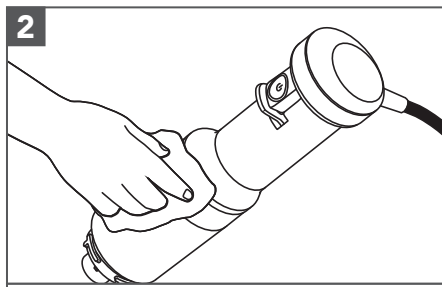

Wipe the Motor body with a damp cloth. Mild dish soap may be used, but do not use abrasive cleansers.

For detailed information on the Hand Blender:

Visit www.kitchenaid.com/quickstart for additional instructions with videos, inspiring recipes, and tips on how to use and clean your Hand Blender.

TROUBLESHOOTING GUIDE

Problem	Solution
If the Hand Blender fails to start:	Check to see if the Hand Blender is securely plugged into a grounded electrical outlet. If you have a circuit breaker box, check to make sure that the circuit is closed.
If the Hand Blender stops while blending:	When overloaded or jammed, it will automatically shut off to prevent motor damage. Divide contents into smaller batches. For certain recipes, adding liquid in the Jar may also reduce the load.
If the problem cannot be corrected:	See the "Warranty and Service" section. Do not return the Hand Blender to the retailer. Retailers do not provide service.

WARRANTY AND SERVICE

KITCHENAID® HAND BLENDER WARRANTY FOR THE 50 UNITED STATES, THE DISTRICT OF COLUMBIA, PUERTO RICO, AND CANADA

This warranty extends to the purchaser and any succeeding owner for Hand Blenders operated in the 50 United States, the District of Columbia, Puerto Rico, and Canada.

Length of Warranty:	One Year Full Warranty from date of purchase.
KitchenAid Will Pay for Your Choice of: 	Hassle-Free Replacement of your Hand Blender. See the next page for details on how to arrange for service, or call the Customer eXperience Center toll-free at 1.800.541.6390 . OR The replacement parts and repair labor costs to correct defects in materials and workmanship. Service must be provided by an Authorized KitchenAid Service Center.
KitchenAid Will Not Pay for:	<ul style="list-style-type: none"> A. Repairs when your Hand Blender is used in other than normal single family home use. B. Damage resulting from accident, alteration, misuse or abuse. C. Any shipping or handling costs to deliver your Hand Blender to an Authorized Service Center. D. Replacement parts or repair labor costs for Hand Blenders operated outside the 50 United States, District of Columbia, Puerto Rico, and Canada.
<p>DISCLAIMER OF IMPLIED WARRANTIES; LIMITATION OF REMEDIES</p> <p>IMPLIED WARRANTIES, INCLUDING TO THE EXTENT APPLICABLE WARRANTIES OF MERCHANTABILITY OR FITNESS FOR A PARTICULAR PURPOSE, ARE EXCLUDED TO THE EXTENT LEGALLY PERMISSIBLE. ANY IMPLIED WARRANTIES THAT MAY BE IMPOSED BY LAW ARE LIMITED TO ONE YEAR, OR THE SHORTEST PERIOD ALLOWED BY LAW. SOME STATES AND PROVINCES DO NOT ALLOW LIMITATIONS OR EXCLUSIONS ON HOW LONG AN IMPLIED WARRANTY OF MERCHANTABILITY OR FITNESS LASTS, SO THE ABOVE LIMITATIONS OR EXCLUSIONS MAY NOT APPLY TO YOU.</p> <p>IF THIS PRODUCT FAILS TO WORK AS WARRANTED, CUSTOMER'S SOLE AND EXCLUSIVE REMEDY SHALL BE REPAIR OR REPLACEMENT ACCORDING TO THE TERMS OF THIS LIMITED WARRANTY. KITCHENAID AND KITCHENAID CANADA DO NOT ASSUME ANY RESPONSIBILITY FOR INCIDENTAL OR CONSEQUENTIAL DAMAGES. This warranty gives you specific legal rights and you may also have other rights which vary from state to state or province to province.</p>	

WARRANTY AND SERVICE

HASSLE-FREE REPLACEMENT WARRANTY – 50 UNITED STATES, DISTRICT OF COLUMBIA, AND PUERTO RICO

We're so confident the quality of our products meets the exacting standards of KitchenAid that, if your Hand Blender should fail within the first year of ownership, KitchenAid will arrange to deliver an identical or comparable replacement to your door free of charge and arrange to have your original Hand Blender returned to us. Your replacement unit will also be covered by our one year limited warranty.

If your Hand Blender should fail within the first year of ownership, simply call our toll-free Customer eXperience

Center at **1.800.541.6390** Monday through Friday. Please have your original sales receipt available when you call. Proof of purchase will be required to initiate the claim. Give the consultant your complete shipping address. (No P.O. Box numbers, please.)

When you receive your replacement Hand Blender, use the carton, packing materials, and prepaid shipping label to pack up your original Hand Blender and send it back to KitchenAid.

HASSLE-FREE REPLACEMENT WARRANTY – CANADA

We're so confident the quality of our products meets the exacting standards of the KitchenAid brand that, if your Hand Blender should fail within the first year of ownership, we will replace your Hand Blender with an identical or comparable replacement. Your replacement unit will also be covered by our one year limited warranty.

If your Hand Blender should fail within the first year of ownership, simply call our toll-free Customer eXperience Center at **1.800.807.6777** Monday

through Friday. Please have your original sales receipt available when you call. Proof of purchase will be required to initiate the claim. Give the consultant your complete shipping address.

When you receive your replacement Hand Blender, use the carton, packing materials, and prepaid shipping label to pack up your original Hand Blender and send it back to KitchenAid.

ARRANGING FOR SERVICE AFTER THE WARRANTY EXPIRES, OR ORDERING ACCESSORIES AND REPLACEMENT PARTS

In the United States and Puerto Rico:

For service information, or to order accessories or replacement parts, call toll-free at **1.800.541.6390** or write to: Customer eXperience Center, KitchenAid Small Appliances, P.O. Box 218, St. Joseph, MI 49085-0218

Outside the United States and Puerto Rico:

Consult your local KitchenAid dealer or the store where you purchased the Hand Blender for information on how to obtain service.

For service information in Canada:

Call toll-free 1.800.807.6777.

For service information in Mexico:

Call toll-free 01.800.0022.767.

PIÈCES ET CARACTÉRISTIQUES

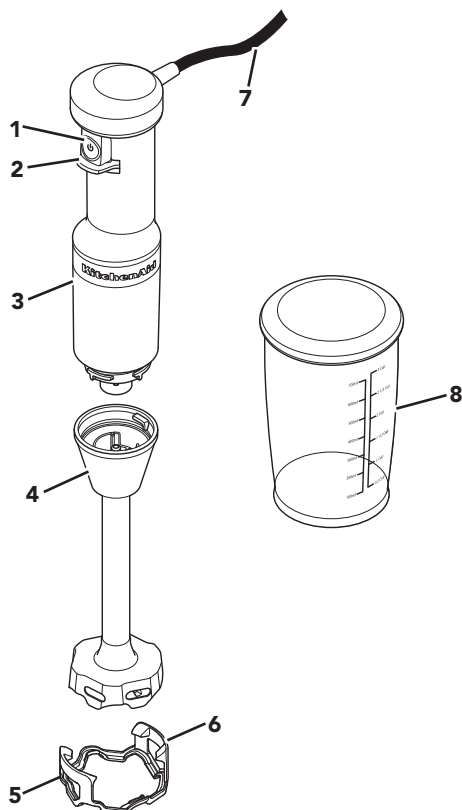

- 1 Commande de vitesse variable
- 2 Protecteur de commande de vitesse
- 3 Moteur
- 4 Bras mélangeur de 8" (20,3 cm)
- 5 Couvercle de protection – Utiliser la protection de plat pour éviter d'endommager les ustensiles de cuisson lorsqu'on utilise le mélangeur à main

- 6 Bride de montage
- 7 Cordon d'alimentation (5 pi)
- 8 Récipient de mélangeur de 3 tasses (700 mL) sans BPA avec couvercle

SÉCURITÉ DU PRODUIT

Votre sécurité et celle des autres est très importante.

Nous donnons de nombreux messages de sécurité importants dans ce manuel et sur votre appareil ménager. Assurez-vous de toujours lire tous les messages de sécurité et de vous y conformer.



Voici le symbole d'alerte de sécurité.

Ce symbole d'alerte de sécurité vous signale les dangers potentiels de décès et de blessures graves à vous et à d'autres.

Tous les messages de sécurité suivront le symbole d'alerte de sécurité et le mot "DANGER" ou "AVERTISSEMENT".

Ces mots signifient :

⚠ DANGER

Risque possible de décès ou de blessure grave si vous ne suivez pas immédiatement les instructions.

⚠ AVERTISSEMENT

Risque possible de décès ou de blessure grave si vous ne suivez pas les instructions.

Tous les messages de sécurité vous diront quel est le danger potentiel et vous disent comment réduire le risque de blessure et ce qui peut se produire en cas de non-respect des instructions.

CONSIGNES DE SÉCURITÉ IMPORTANTES

Lors de l'utilisation d'appareils électriques, il faut toujours observer certaines précautions élémentaires de sécurité, y compris les suivantes :

1. Lire toutes les instructions.
2. Pour éviter tout risque de décharge électrique, ne pas immerger le moteur, le cordon ou la prise du mélangeur à main dans de l'eau ou tout autre liquide.
3. Cet appareil ne doit pas être utilisé par des enfants et l'utilisateur doit faire preuve de prudence lorsqu'il l'utilise à proximité d'enfants.
4. Éviter tout contact avec les pièces mobiles.
5. Ne pas faire fonctionner un appareil si la prise ou le cordon est endommagé, si l'appareil ne fonctionne pas correctement, s'il tombe ou s'il est endommagé d'une quelconque façon. Communiquer par téléphone avec le service à la clientèle du fabricant pour obtenir des renseignements sur la vérification, la réparation et le réglage de l'appareil.
6. L'utilisation d'accessoires non recommandés ou non vendus par le fabricant peut causer un incendie, une décharge électrique ou des blessures corporelles.
7. S'assurer que l'appareil est éteint et débranché de la prise murale lorsqu'il n'est pas utilisé, avant d'y ajouter des pièces ou d'en enlever et avant de la nettoyer. Pour débrancher, saisir la fiche et la retirer de la prise. Ne pas tirer sur le cordon d'alimentation.
8. Ne pas utiliser l'appareil à l'extérieur.
9. Ne pas laisser le cordon pendre par-dessus le bord d'une table ou d'un plan de travail.

SÉCURITÉ DU PRODUIT

10. Ne pas laisser le cordon entrer en contact avec une surface chaude, y compris la cuisinière.
11. Lors du mélange de liquides, surtout de liquides chauds, utiliser un récipient haut ou préparer de petites quantités à la fois pour réduire le risque de renversements.
12. Garde les mains et les ustensiles à l'écart du récipient lors du mélange pour éviter toute blessure grave ou tout dommage à l'appareil. On peut utiliser un grattoir, mais il doit être employé uniquement lorsque l'appareil ne fonctionne pas.
13. Les lames sont tranchantes. Manipuler avec précaution.

CONSERVER CES INSTRUCTIONS

Ce produit est conçu uniquement pour un usage domestique.

SPÉCIFICATIONS ÉLECTRIQUES

Tension : 120 V

Fréquence : 60 Hz

Puissance : 180 W

REMARQUE : Ce produit est muni d'une fiche polarisée (une lame est plus large que l'autre). Pour réduire le risque de décharge électrique, cette fiche ne peut être insérée dans une prise que dans un seul sens. Si la fiche ne s'enfonce pas dans la prise, inverser la fiche. Si la fiche ne s'introduit toujours pas, appeler un électricien qualifié. Ne pas modifier la prise de quelque manière que ce soit.

Ne pas utiliser de rallonge. Si le cordon d'alimentation électrique est trop court, faire installer une prise près de l'appareil électroménager par un électricien ou un technicien de service qualifié.

Utiliser le cordon d'alimentation du produit pour réduire le risque d'emmêlement ou de trébuchement que peut susciter l'emploi d'un cordon d'alimentation plus long.

REMARQUE : La valeur nominale maximum est basée sur le hachoir inclus avec le modèle KHBBV83 de KitchenAid®. Les autres accessoires peuvent consommer une puissance ou une tension différente.

UTILISATION DU PRODUIT

Avant la première utilisation, nettoyer toutes les pièces (voir la section « Entretien et nettoyage »).

ASSEMBLAGE DU BRAS MÉLANGEUR

IMPORTANT : Toujours débrancher le mélangeur à main avant de fixer ou de retirer des pièces.

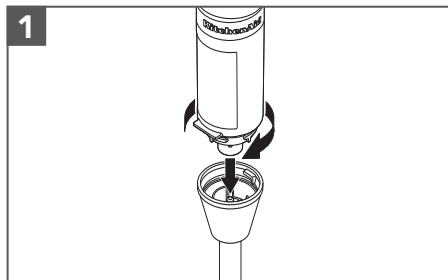

1
Insérer le bras mélangeur dans le corps du moteur et le faire pivoter pour le verrouiller jusqu'à ce qu'un déclic retentisse.

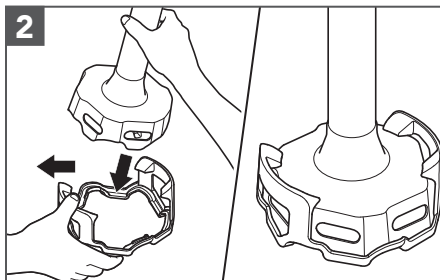

2
Si le couvercle de protection est utilisé, le placer sur une surface plane.

Pour insérer le couvercle de protection, incliner le bras mélangeur d'un côté de la bride de montage. Puis tirer doucement l'autre bride de montage vers l'extérieur et pousser le bras mélangeur vers le bas. S'assurer que les brides de montage sont bien fixées en place..

REMARQUE : Couvercle de protection amovible breveté aux É.-U. qui aide à protéger les ustensiles.

UTILISATION DU BRAS MÉLANGEUR

Utiliser pour des boissons frappées, laits frappés, soupes, légumes cuits, glaçages, aliments pour bébé, etc.

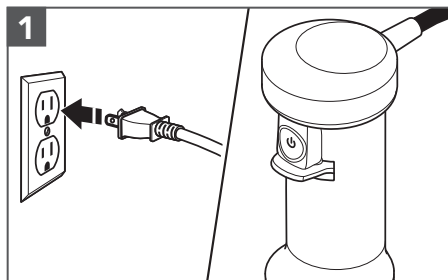

1
Brancher le mélangeur à main sur une prise avec mise à la terre.

UTILISATION DU PRODUIT

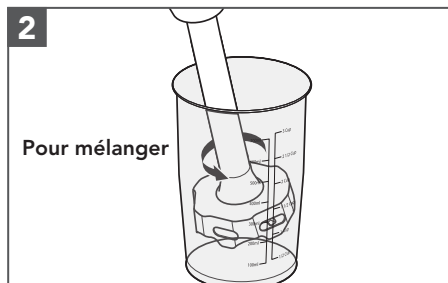

Plonger le mélangeur à main dans la préparation. Appuyer sur la commande de vitesse variable pour mettre l'appareil en marche. Avec votre main libre, recouvrir le sommet du récipient pour plus de stabilité et éviter les éclaboussures.

REMARQUE : Ne pas immerger le moteur dans un liquide ou dans d'autres mélanges.

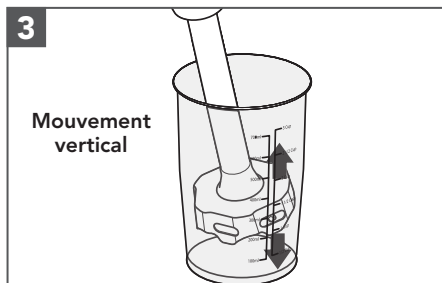

Utiliser un mouvement circulaire vers le haut avec le mélangeur à main pour déplacer les ingrédients dans le contenant. Soulever légèrement le bras contre le côté du contenant. Répéter la procédure jusqu'à ce que les ingrédients atteignent la consistance souhaitée.

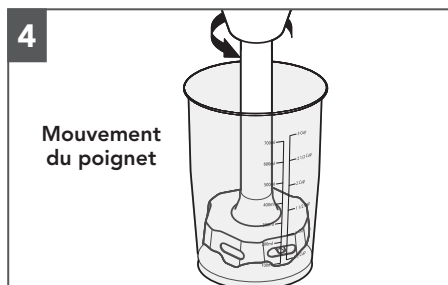

Effectuer un léger mouvement circulaire du poignet pour faire remonter légèrement le mélangeur, puis le laisser redescendre dans les ingrédients.

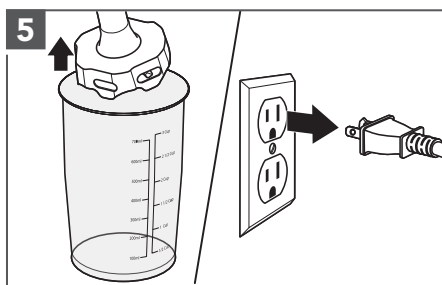

Relâcher la commande de vitesse variable pour arrêter l'appareil; retirer ensuite le mélangeur à main des ingrédients. Débrancher le mélangeur à main avant de retirer ou de fixer des pièces.

REMARQUE : Le hachoir et le fouet inclus avec le modèle KHBBV83 de KitchenAid® peuvent être utilisés avec ce modèle.

ENTRETIEN ET NETTOYAGE

IMPORTANT : Toujours débrancher le mélangeur à main avant de fixer ou d'enlever des pièces.

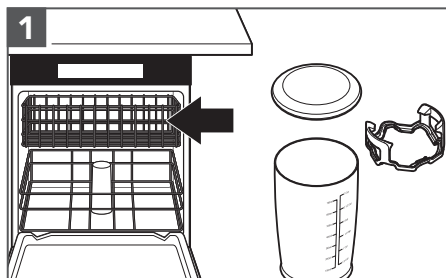

Pièces allant au lave-vaisselle, panier supérieur uniquement : Récipient de mélangeur, couvercle et couvercle de protection dans le panier supérieur. Laver le bras mélangeur à l'eau chaude savonneuse.

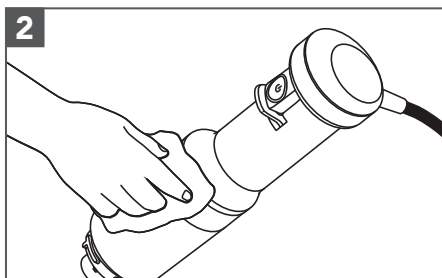

Essuyer le corps du moteur avec un chiffon humide. Un liquide à vaisselle doux peut être utilisé; ne pas utiliser de produits abrasifs.

FRANÇAIS

Pour obtenir des renseignements détaillés sur le mélangeur à main : Visiter le www.kitchenaid.com/quickstart pour des instructions supplémentaires avec des vidéos, des recettes qui inspirent et des conseils sur la façon d'utiliser et de nettoyer le mélangeur à main.

GUIDE DE DÉPANNAGE

Problème	Solution
Si le mélangeur à main ne se met pas en marche :	Vérifier pour voir si le mélangeur à main est branché sur une prise électrique reliée à la terre. S'il s'agit d'un circuit avec disjoncteur, s'assurer qu'il est fermé.
Si le mélangeur à main s'arrête en cours d'utilisation :	S'il est surchargé ou s'il se bloque, il s'arrête automatiquement pour éviter d'endommager le moteur. Diviser le contenu en plus petites portions. Pour certaines recettes, ajouter du liquide dans le pot peut aussi alléger la charge.
Si le problème ne peut être résolu :	Voir la section « Garantie et service ». Ne pas rapporter le mélangeur à main au vendeur. Les détaillants n'assurent aucun service après-vente.

GARANTIE ET SERVICE

GARANTIE DU MÉLANGEUR À MAIN KITCHENAID® POUR LES 50 ÉTATS DES ÉTATS-UNIS, LE DISTRICT FÉDÉRAL DE COLUMBIA, PORTO RICO ET LE CANADA

La présente garantie couvre l'acheteur et les propriétaires suivants du mélangeur à main lorsqu'il est utilisé dans les 50 États des États-Unis, le district fédéral de Columbia, à Porto Rico et au Canada.

Durée de la garantie :	Garantie complète d'un an à compter de la date d'achat.
KitchenAid prendra en charge les éléments suivants à votre choix :	<p>Remplacement sans difficulté du mélangeur à main. Voir la page suivante pour plus de détails concernant la procédure à suivre pour un dépannage, ou appeler le numéro sans frais 1 800 541-6390 du Centre eXpérience clientèle.</p> <p>OU</p> <p>Les frais de pièces de rechange et de main-d'œuvre pour corriger les vices de matériaux et de fabrication. L'intervention de dépannage doit être effectuée par un centre de dépannage KitchenAid agréé.</p>
KitchenAid ne paiera pas pour :	<ul style="list-style-type: none">A. Les réparations lorsque le mélangeur à main est utilisé à des fins autres qu'un usage domestique unifamilial normal.B. Les dommages causés par : accident, altération, mauvaise utilisation ou abus.C. Tous frais d'expédition ou de manutention pour livrer le mélangeur à main à un centre de réparation agréé.D. Le coût des pièces de rechange ou de la main-d'œuvre pour un mélangeur à main utilisé à l'extérieur des 50 États des États-Unis, du district fédéral de Columbia, de Porto Rico et du Canada.
<p>CLAUDE D'EXONÉRATION DE RESPONSABILITÉ AU TITRE DES GARANTIES IMPLICITES LIMITATION DES RECOURS. LES GARANTIES IMPLICITES, Y COMPRIS LES GARANTIES PROLONGÉES APPLICABLES DE QUALITÉ MARCHANDE OU D'APTITUDE À UN USAGE PARTICULIER, SONT EXCLUES DE LA PRÉSENTE GARANTIE, ET CE, DANS LES LIMITES AUTORISÉES PAR LA LOI. TOUTE GARANTIE IMPLICITE POUVANT ÊTRE IMPOSÉE PAR LA LOI EST LIMITÉE À UN AN OU À LA PLUS COURTE PÉRIODE AUTORISÉE PAR LA LOI. CERTAINES JURIDICTIONS NE PERMETTENT PAS LA LIMITATION DE LA DURÉE DE VALIDITÉ DES GARANTIES IMPLICITES DE QUALITÉ MARCHANDE OU D'APTITUDE À UN USAGE PARTICULIER; PAR CONSÉQUENT, LES LIMITATIONS OU EXCLUSIONS STIPULÉES DANS LES PRÉSENTES PEUVENT NE PAS ÊTRE APPLICABLES.</p> <p>SI CE PRODUIT NE FONCTIONNE PAS TEL QUE GARANTI, LE SEUL ET UNIQUE RECOURS DU CLIENT CONSISTE À EN OBTENIR LA RÉPARATION OU LE REMPLACEMENT CONFORMÉMENT AUX TERMES DE LA PRÉSENTE GARANTIE LIMITÉE. KITCHENAID ET KITCHENAID CANADA DÉCLINENT TOUTE RESPONSABILITÉ AU TITRE DES DOMMAGES FORTUITS OU INDIRECTS. Cette garantie vous confère des droits juridiques spécifiques et vous pouvez également jouir d'autres droits qui peuvent varier d'un État à l'autre ou d'une province à l'autre.</p>	

GARANTIE ET SERVICE

GARANTIE DE REMPLACEMENT SANS DIFFICULTÉ POUR LES 50 ÉTATS DES ÉTATS-UNIS, LE DISTRICT FÉDÉRAL DE COLUMBIA ET PORTO RICO

Nous sommes tellement certains que la qualité de nos produits satisfait aux normes exigeantes de KitchenAid que si le mélangeur à main cesse de fonctionner au cours de la première année suivant son acquisition, KitchenAid livrera gratuitement à votre porte un appareil de remplacement identique ou comparable et prendra les dispositions nécessaires pour que le mélangeur à main d'origine nous soit retourné. Les accessoires électriques de remplacement seront également couverts par notre garantie limitée d'un an.

Si votre mélangeur à main cesse de fonctionner durant la première année

suivant son acquisition, il vous suffit d'appeler notre Centre eXpérience clientèle sans frais au **1 800 541-6390**, du lundi au vendredi. Veuillez avoir l'original de votre reçu de vente à portée de main au moment de votre appel. Une preuve d'achat est indispensable pour que votre réclamation puisse être traitée. Il vous faudra fournir votre adresse de livraison complète au représentant. (ne pas utiliser de numéro de C.P.)

Après avoir reçu le mélangeur à main de rechange, utiliser le carton, les matériaux d'emballage et l'étiquette d'expédition prépayée pour emballer le mélangeur à main d'origine et la renvoyer à KitchenAid.

FRANÇAIS

GARANTIE DE REMPLACEMENT SANS DIFFICULTÉ POUR LE CANADA

Nous sommes tellement certains que la qualité de nos produits satisfait aux normes exigeantes de la marque KitchenAid que si le mélangeur à main cesse de fonctionner au cours de la première année suivant son acquisition, nous remplacerons le mélangeur à main par un appareil de remplacement identique ou comparable. Les accessoires électriques de remplacement seront également couverts par notre garantie limitée d'un an.

Si votre mélangeur à main cesse de fonctionner durant la première année suivant son acquisition, il vous suffit

d'appeler notre Centre eXpérience clientèle sans frais au **1 800 807-6777**, du lundi au vendredi. Veuillez avoir l'original de votre reçu de vente à portée de main au moment de votre appel. Une preuve d'achat est indispensable pour que votre réclamation puisse être traitée. Il vous faudra fournir votre adresse de livraison complète au représentant.

Après avoir reçu le mélangeur à main de rechange, utiliser le carton, les matériaux d'emballage et l'étiquette d'expédition prépayée pour emballer le mélangeur à main d'origine et la renvoyer à KitchenAid.

OBTENIR UN DÉPANNAGE UNE FOIS LA GARANTIE EXPIRÉE OU COMMANDER DES ACCESSOIRES ET DES PIÈCES DE RECHANGE

Aux États-Unis et à Porto Rico :

Pour des informations sur le service de dépannage ou pour commander des accessoires ou des pièces de rechange, composer le numéro sans frais **1 800 541-6390** ou écrire à :

Customer eXperience Center,
KitchenAid Small Appliances,
P.O. Box 218, St. Joseph, MI 49085-0218

En dehors des États-Unis et de Porto Rico :

Consulter le revendeur KitchenAid local ou le détaillant auprès duquel le mélangeur à main a été acheté pour savoir comment obtenir un dépannage.

Pour des informations concernant toute intervention de dépannage au Canada :

Composer le numéro sans frais 1 800 807-6777.

Pour des informations concernant toute intervention de dépannage au Mexique :

Composer le numéro sans frais 01 800 0022 767.

PIEZAS Y CARACTERÍSTICAS

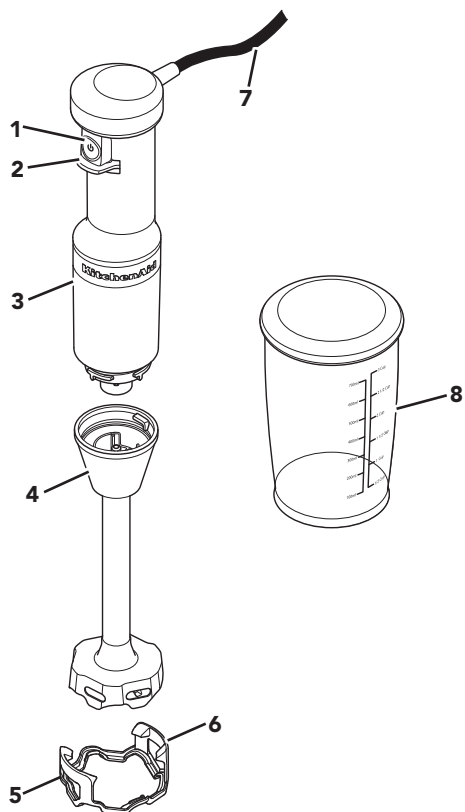

- 1 Controlador de velocidad variable
- 2 Protección del controlador de velocidad
- 3 Cuerpo del motor
- 4 Brazo de licuado de 8" (20,3 cm)

- 5 Cubierta para recipientes: utilice la cubierta para recipientes para evitar dañar los utensilios de cocina cuando use la licuadora de inmersión.
- 6 Abrazadera de montaje
- 7 Cable eléctrico (5 pies)
- 8 Frasco de licuado libre de BPA con capacidad para 3 tazas (700 mL) y tapa

SEGURIDAD DEL PRODUCTO

Su seguridad y la seguridad de los demás es muy importante.

Hemos incluido muchos mensajes importantes de seguridad en este manual y en su electrodoméstico. Lea y obedezca siempre todos los mensajes de seguridad.



Este es el símbolo de alerta de seguridad.

Este símbolo le llama la atención sobre peligros potenciales que pueden ocasionar la muerte o una lesión a usted y a los demás.

Todos los mensajes de seguridad irán a continuación del símbolo de advertencia de seguridad y de la palabra "PELIGRO" o "ADVERTENCIA".

Estas palabras significan:

 **PELIGRO**

Si no sigue las instrucciones de inmediato, usted puede morir o sufrir una lesión grave.

 **ADVERTENCIA**

Si no sigue las instrucciones, usted puede morir o sufrir una lesión grave.

Todos los mensajes de seguridad le dirán el peligro potencial, le dirán cómo reducir las posibilidades de sufrir una lesión y lo que puede suceder si no se siguen las instrucciones.

MEDIDAS DE PRECAUCIÓN IMPORTANTES

Al utilizar electrodomésticos eléctricos, se deben seguir las precauciones básicas de seguridad, entre las que se incluyen las siguientes:

1. Lea todas las instrucciones.
2. Para protegerse contra el riesgo de choque eléctrico, no coloque el cuerpo del motor, el cable ni el enchufe eléctrico de esta licuadora de inmersión en agua ni en ningún otro líquido.
3. Este aparato no debe ser utilizado por niños y se debe tener cuidado cuando se use cerca de ellos.
4. Evite tocar las piezas que estén en movimiento.
5. No utilice ningún electrodoméstico cuyo cable o enchufe esté dañado, si el aparato no ha funcionado correctamente, si se ha caído o dañado de alguna forma. Llame al número de teléfono de atención al cliente del fabricante para obtener información sobre revisión, reparación o ajuste del producto.
6. El uso de aditamentos no recomendados ni vendidos por el fabricante puede provocar un incendio, choque eléctrico o lesiones.
7. Apague el electrodoméstico, luego desenchúfelo del tomacorriente cuando no esté en uso, antes de armar o desarmar las piezas, y antes de limpiarlo. Para desenchufarlo, tome el enchufe y retírelo del tomacorriente. Nunca tire del cable eléctrico.
8. No utilice el electrodoméstico en exteriores.
9. No deje que el cable cuelgue del borde de la mesa o del mostrador.
10. No permita que el cable toque superficies calientes, incluida la cocina.

SEGURIDAD DEL PRODUCTO

11. Cuando mezcle líquidos, en particular líquidos calientes, use un recipiente alto o haga cantidades pequeñas por vez para reducir los derrames.
12. Mantenga las manos y los utensilios fuera del recipiente mientras licúa, para así evitar la posibilidad de lesiones graves a personas o daños a la unidad. Puede usarse un raspador, pero se debe utilizar solamente cuando la unidad no está funcionando.
13. Las cuchillas son filosas. Manipúlelas con cuidado.

GUARDE ESTAS INSTRUCCIONES

Este producto ha sido diseñado únicamente para uso doméstico.

REQUISITOS ELÉCTRICOS

Tensión: 120 V

Frecuencia: 60 Hz

Vataje: 180 vatios

NOTA: Su producto tiene un enchufe polarizado (una hoja es más ancha que la otra). Para reducir el riesgo de electrocución, este enchufe encajará en un tomacorriente de una sola manera. Si el enchufe no encaja por completo en el tomacorriente, dé vuelta el enchufe. Si aún así no encaja, póngase en contacto con un electricista competente. No modifique el enchufe de ninguna manera.

No use un cable eléctrico de extensión. Si el cable de suministro eléctrico es demasiado corto, haga que un electricista o técnico de servicio calificado instale un tomacorriente cerca del electrodoméstico.

Use el cable eléctrico del producto para reducir el riesgo de enredarse o de tropezarse con un cable más largo.

NOTA: La clasificación máxima se basa en el accesorio para picar, incluido con el modelo KHBBV83 de KitchenAid®. Otros aditamentos pueden consumir más corriente o energía.

USO DEL PRODUCTO

Antes del primer uso, limpie todas las piezas (consulte la sección "Cuidado y limpieza").

CÓMO ENSAMBLAR EL BRAZO DE LICUADO

IMPORTANTE: Siempre desenchufe la licuadora de inmersión antes de colocar o quitar piezas.

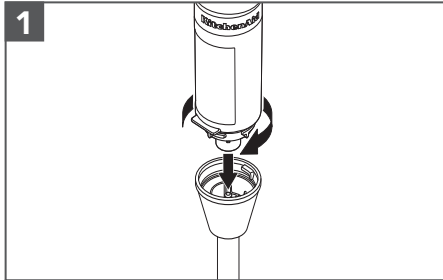

Coloque el brazo de licuado en el cuerpo del motor y gire hasta que escuche un chasquido, para cerciorarse de que esté bien colocado.

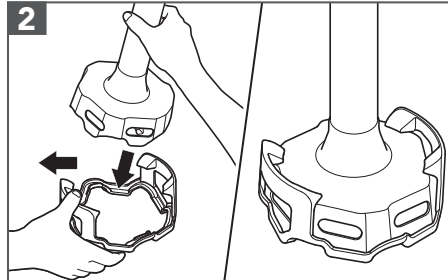

Si utiliza una cubierta para recipientes, colóquela en una superficie plana.

Para insertar la cubierta para recipientes, incline el brazo de licuado hacia uno de los lados de la abrazadera de montaje. Luego, tire suavemente de la otra abrazadera de montaje hacia afuera y baje el brazo de licuado. Asegúrese de que las abrazaderas de montaje queden aseguradas en su lugar.

NOTA: Incluye una cubierta para recipientes removible (con patente pendiente en los EE. UU.) para ayudar a proteger sus utensilios de cocina.

CÓMO USAR EL BRAZO DE LICUADO

Lo puede usar para preparar licuados, malteadas, sopas, vegetales cocidos, glaseados o comida para bebé.

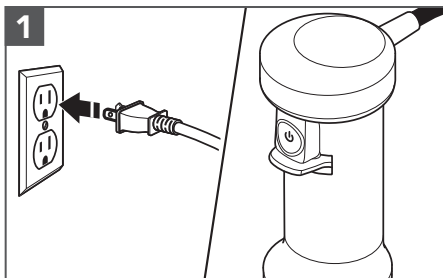

Enchufe la licuadora de inmersión en un tomacorriente con conexión a tierra.

ESPAÑOL

USO DEL PRODUCTO

2

Licuada

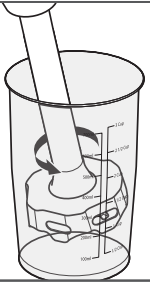

Inserte la licuadora de inmersión en la mezcla. Presione el controlador de velocidad variable para comenzar. Use la mano libre para cubrir la parte superior del frasco de licuado y así tener mejor estabilidad y evitar salpicaduras.

NOTA: No sumerja el cuerpo del motor en líquidos u otras mezclas.

3

Movimiento hacia arriba

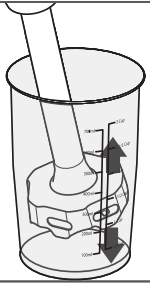

Utilice el movimiento hacia arriba de la licuadora para mover los ingredientes dentro del frasco. Lentamente llévelos hacia arriba contra el costado del frasco. Repita el proceso hasta que los ingredientes tengan la consistencia deseada.

4

Movimiento de la muñeca

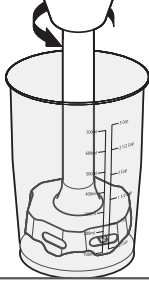

Haciendo un movimiento circular leve con la muñeca, levante ligeramente la licuadora de inmersión y sumérgala nuevamente en los ingredientes.

5

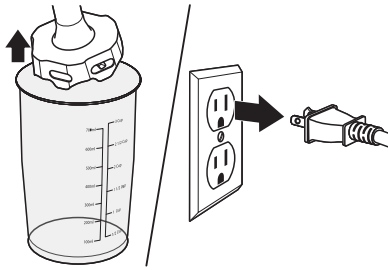

Suelte el controlador de velocidad variable para detenerse; luego, saque la licuadora de la mezcla. Desenchufe la licuadora antes de colocar o quitar las piezas.

NOTA: Los accesorios para picar y batir incluidos con el modelo KHBBV83 de KitchenAid® pueden ser utilizados en este modelo.

CUIDADO Y LIMPIEZA

IMPORTANTE: Siempre desconecte la licuadora de inmersión antes de colocar o quitar las piezas.

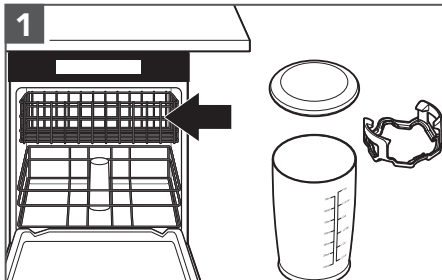

Piezas aptas para lavavajillas, solo en la canasta superior: Jarra de licuado, tapa y cubierta para recipientes en la canasta superior. Lave el brazo de licuado en agua jabonosa caliente.

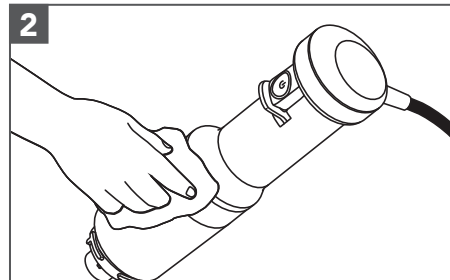

Limpie el cuerpo del motor con un paño húmedo. Puede utilizar jabón suave para platos, pero no utilice limpiadores abrasivos.

ESPAÑOL

Para obtener información detallada sobre la limpieza de la licuadora de inmersión: Visite www.kitchenaid.com/quickstart para ver instrucciones adicionales con videos, recetas inspiradoras y consejos sobre cómo usar y limpiar la licuadora de inmersión.

GUÍA DE SOLUCIÓN DE PROBLEMAS

Problema	Solución
Si la licuadora de inmersión no comienza a funcionar:	Verifique que la licuadora esté enchufada correctamente en un tomacorriente con conexión a tierra.
	Si tiene una caja de disyuntores, cerciórese que el circuito esté cerrado.
Si la licuadora de inmersión se detiene durante el funcionamiento:	Si está sobrecargada o atascada, se apagará automáticamente para evitar daños en el motor. Divida el contenido en lotes más pequeños. En ciertas recetas, agregar líquido en la jarra también puede reducir la carga.
Si no se puede corregir el problema:	Consulte la sección "Garantía y servicios". No devuelva la licuadora de inmersión a la tienda minorista. Los minoristas no proveen servicio técnico.

GARANTÍA Y SERVICIO TÉCNICO

GARANTÍA DE KITCHENAID® PARA LA LICUADORA DE INMERSIÓN EN LOS 50 ESTADOS DE LOS ESTADOS UNIDOS, EL DISTRITO DE COLUMBIA, PUERTO RICO Y CANADÁ

Esta garantía se extiende al comprador y a cualquier propietario subsiguiente para las licuadoras de inmersión que se utilicen en los 50 estados de Estados Unidos, el Distrito de Columbia, Puerto Rico y Canadá.

Duración de la garantía:	Un año de garantía completa a partir de la fecha de compra.
KitchenAid pagará por lo siguiente, a su elección:	<p>Reemplazo sin complicaciones de la licuadora de inmersión. Consulte la página siguiente para obtener detalles acerca de cómo obtener servicio técnico o llame sin cargo al Centro para la eXperiencia del cliente al 1.800.541.6390. O BIEN</p> <p>El costo de las piezas de repuesto y de la mano de obra de reparación para corregir los defectos de los materiales y de la mano de obra.</p> <p>El servicio deberá ser provisto por un centro de servicio autorizado por KitchenAid.</p>
	
KitchenAid no pagará por:	<ul style="list-style-type: none">A. Reparaciones cuando su licuadora de inmersión se use para fines ajenos al uso doméstico normal de una familia.B. Daños causados por accidente, alteración, uso indebido o abuso.C. Cualquier gasto de envío o manejo para llevar la licuadora de inmersión a un centro de servicio autorizado.D. Piezas de repuesto o costos de mano de obra para licuadoras de inmersión operadas fuera de los 50 estados de Estados Unidos, el Distrito de Columbia, Puerto Rico y Canadá.
EXCLUSIÓN DE GARANTÍAS IMPLÍCITAS; LIMITACIÓN DE RECURSOS <p>LAS GARANTÍAS IMPLÍCITAS, INCLUIDAS EN LA MEDIDA QUE CORRESPONDA LAS GARANTÍAS DE COMERCIABILIDAD O DE IDONEIDAD PARA UN PROPÓSITO PARTICULAR, QUEDAN EXCLUIDAS EN LA MEDIDA EN QUE ESTÉ PERMITIDO POR LEY. TODA GARANTÍA IMPLÍCITA QUE SEA IMPUESTA POR LEY SERÁ LIMITADA A UN AÑO O AL PERÍODO MÁS CORTO PERMITIDO POR LEY. ALGUNOS ESTADOS Y PROVINCIAS NO PERMITEN LAS LIMITACIONES O EXCLUSIONES ACERCA DE CUÁNTO DEBE DURAR UNA GARANTÍA IMPLÍCITA DE COMERCIABILIDAD O DE IDONEIDAD, DE MODO QUE LAS LIMITACIONES O EXCLUSIONES ARRIBA MENCIONADAS PUEDEN NO APLICARSE EN SU CASO.</p> <p>SI ESTE PRODUCTO NO FUNCIONA COMO SE HA GARANTIZADO, EL ÚNICO Y EXCLUSIVO RECURSO DEL CLIENTE SERÁ EL DE REPARARLO O REEMPLAZARLO SEGÚN LOS TÉRMINOS DE ESTA GARANTÍA LIMITADA. KITCHENAID Y KITCHENAID CANADA NO SE RESPONSABILIZARÁN POR DAÑOS INCIDENTALES O CONSECUENTES.</p> <p>Esta garantía le otorga derechos legales específicos y es posible que usted tenga también otros derechos, los cuales varían de un estado a otro o de una provincia a otra.</p>	

GARANTÍA Y SERVICIO TÉCNICO

GARANTÍA DE REEMPLAZO SIN DIFICULTADES: EN LOS 50 ESTADOS DE ESTADOS UNIDOS, EL DISTRITO DE COLUMBIA Y PUERTO RICO

Confiamos tanto en que la calidad de nuestros productos cumple con las exigentes normas de KitchenAid que, si la licuadora de inmersión presentara alguna falla durante el primer año de compra, KitchenAid se encargará de entregar un reemplazo idéntico o similar a su domicilio sin cargo y de devolver su licuadora de inmersión original a nosotros. La unidad de reemplazo estará también cubierta por nuestra garantía limitada de un año.

Si su licuadora de inmersión fallara durante el primer año de compra,

simplemente llame a nuestro Centro para la eXperiencia del cliente sin cargo al **1-800-541-6390**, de lunes a viernes. Tenga a mano el recibo de compra original cuando llame. Se requerirá el comprobante de compra para iniciar un proceso de reclamo. Proporcione al asesor su dirección de envío completa. (No use números de apartados postales.)

Cuando reciba la licuadora de inmersión de reemplazo, use la caja, el material de embalaje y la etiqueta de envío prepago para embalar la licuadora de inmersión original y devolverla a KitchenAid.

ESPAÑOL

GARANTÍA DE REEMPLAZO SIN DIFICULTADES: CANADÁ

Confiamos tanto en que la calidad de nuestros productos cumple con las exigentes normas de la marca KitchenAid que, si su licuadora de inmersión presentara alguna falla durante el primer año de compra, se la reemplazaremos con una idéntica o similar. La unidad de reemplazo estará también cubierta por nuestra garantía limitada de un año.

Si su licuadora de inmersión fallara durante el primer año de compra, simplemente llame a nuestro Centro

para la eXperiencia del cliente sin cargo al **1-800-807-6777**, de lunes a viernes. Tenga a mano el recibo de compra original cuando llame. Se requerirá el comprobante de compra para iniciar un proceso de reclamo. Proporcione al asesor su dirección de envío completa.

Cuando reciba la licuadora de inmersión de reemplazo, use la caja, el material de embalaje y la etiqueta de envío prepago para embalar la licuadora de inmersión original y devolverla a KitchenAid.

CÓMO OBTENER SERVICIO TÉCNICO DESPUÉS DE QUE EXPIRE LA GARANTÍA O CÓMO PEDIR ACCESORIOS Y PIEZAS DE REPUESTO

En los Estados Unidos y Puerto Rico:

Para obtener información acerca del servicio técnico o para pedir accesorios o piezas de repuesto, llame sin costo al **1-800-541-6390** o escriba a:

Customer eXperience Center,
KitchenAid Small Appliances,
P.O. Box 218, St. Joseph, MI 49085-0218

Fuera de los Estados Unidos y Puerto Rico:

Consulte al distribuidor local de KitchenAid o a la tienda donde compró la licuadora de inmersión para pedir información sobre cómo obtener servicio técnico.

Para obtener información acerca del servicio en Canadá:

Llame sin cargo al 1-800-807-6777.

Para obtener información acerca del servicio en México:

Llame sin cargo al 01.800.0022.767.

DISCOVER MORE. DÉCOUVREZ PLUS. DESCUBRA MÁS.
[KITCHENAID.COM/QUICKSTART](https://kitchenaid.com/quickstart)



PRODUCT QUESTIONS OR RETURNS

QUESTIONS SUR LE PRODUIT OU LES RETOURS

PREGUNTAS SOBRE EL PRODUCTO O DEVOLUCIONES

USA: 1.800.541.6390 | [KitchenAid.com](https://kitchenaid.com)

CANADA: 1.800.807.6777 | [KitchenAid.ca](https://kitchenaid.ca)

MEXICO: [KitchenAid.com.mx](https://kitchenaid.com.mx)

LATIN AMERICA: [KitchenAid-Latam.com](https://kitchenaid-latam.com)

KitchenAid®

®/™ ©2019 KitchenAid. All rights reserved. Used under license in Canada.

Tous droits réservés. Utilisé sous licence au Canada.

Todos los derechos reservados. Usada en Canadá bajo licencia.