



# KitchenAid®

KMT2203  
KMT4203





# PARTS AND FEATURES

## 4-Slice Model

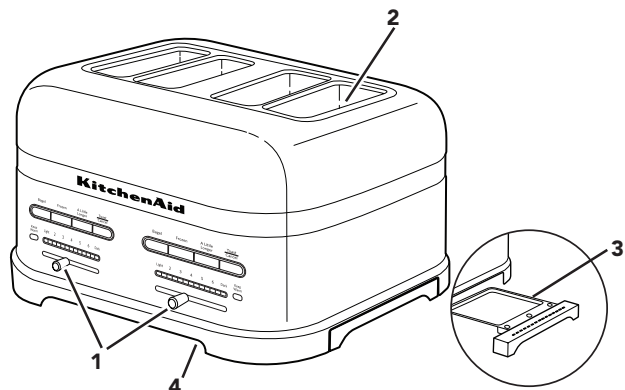

## 2-Slice Model

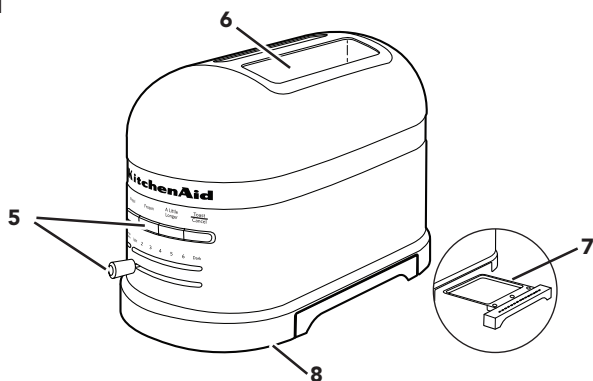

- |   |   |
|---|---|
| <b>1</b> Dual-Independent Controls                            | <b>5</b> Controls   |
| <b>2</b> Extra-Wide Slots with Automatic Self-Centering Racks | <b>6</b> Extra-Wide Slots with Automatic Self-Centering Racks |
| <b>3</b> Removable Crumb Tray                                 | <b>7</b> Removable Crumb Tray                                 |
| <b>4</b> Cord Wrap (not shown)                                | <b>8</b> Cord Wrap (not shown)                                |

**Extra-Wide Slots with Self-Centering Racks:** Extra-Wide Slots allow you to easily toast bread, bagels, and English muffins up to 1½" (2.8 cm) thick. Self-Centering Racks help ensure even heating of thin or thick breads. An automatic lift mechanism raises and lowers racks.

**Controls:** Easy-to-use controls allow you to quickly select the desired settings and light to provide visual feedback.

**Cord Wrap:** The Cord Wrap provides convenient storage of the cord when not in use.

**Removable Crumb Tray:** The Removable Crumb Tray slides out for quick removal of crumbs. Hand-wash only.

**Dual Independent Controls (4-Slice Models only):** Dual Independent Controls allow you to select different settings for each pair of slots.





# PARTS AND FEATURES

## Controls

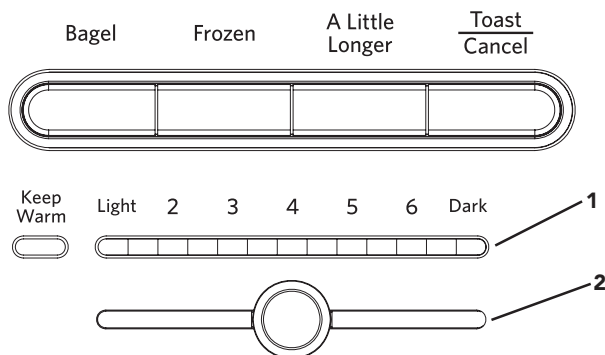

**1** Shade Indicator Lights and Countdown Timer

**2** Shade Control

**Keep Warm:** If the food is not removed within 45 seconds of the end of a cycle, the Toaster will automatically lower the food and activate a "Keep Warm" cycle using low heat for up to 3 minutes. The Keep Warm indicator will light while this cycle is active. You can cancel this cycle at any time by pressing Toast/ Cancel.

**Shade Control & Countdown Timer:** Precisely sets the desired brownness level. Indicator lights show the setting at a glance. During toasting, lights on the shade setting bar will blink to indicate time left in the toasting cycle.

**Bagel:** The Toaster features a special setting for toasting bagels, ensuring optimal heat and time for the best results. The heating elements will adjust to nicely toast the inside of a cut bagel without burning the bagel's outside surface.

**Frozen:** The Toaster features a Frozen mode for gently defrosting frozen bread before toasting. Use Frozen mode for frozen foods only.

**A Little Longer:** If you have a preferred brownness setting but would like to toast something "A Little Longer", you can do so at the touch of a button, without changing your favorite setting.

**Toast/Cancel:** This is an automatic toaster. As soon as bread is placed in either slot it will begin to lower and toasting will begin using the selected settings. Some food may be too light to trigger automatic toasting. If the food does not begin to drop after 3 seconds press Toast/Cancel to start the cycle manually. Press again to cancel a toasting cycle already in process, or to end a Keep Warm cycle.





## PRODUCT SAFETY

### Your safety and the safety of others are very important.

We have provided many important safety messages in this manual and on your appliance. Always read and obey all safety messages.



This is the safety alert symbol.

This symbol alerts you to potential hazards that can kill or hurt you and others.

All safety messages will follow the safety alert symbol and either the word “DANGER” or “WARNING.” These words mean:

**! DANGER**

**You can be killed or seriously injured if you don't immediately follow instructions.**

**! WARNING**

**You can be killed or seriously injured if you don't follow instructions.**

All safety messages will tell you what the potential hazard is, tell you how to reduce the chance of injury, and tell you what can happen if the instructions are not followed.

## IMPORTANT SAFEGUARDS

**When using electrical appliances, basic safety precautions should always be followed, including the following:**

1. Read all instructions.
2. Do not touch hot surfaces. Use handles or knobs.
3. To protect against risk of electrical shock, do not put cord, plugs, or any parts of the Toaster in water or other liquid.
4. This appliance is not intended for use by persons (including children) with reduced physical, sensory or mental capabilities, or lack of experience and knowledge, unless they have been given supervision or instruction concerning use of the appliance by a person responsible for their safety. Children should be supervised to ensure that they do not play with the appliance.
5. Close supervision is necessary when any appliance is used by or near children.
6. Unplug from outlet when not in use and before cleaning. Allow to cool before putting on or taking off parts.
7. Do not operate any appliance with a damaged cord or plug, or after the appliance malfunctions, or is dropped or damaged in any manner. Return appliance to the nearest Authorized Service Facility for examination, repair, or adjustment.
8. The use of accessory attachments not recommended by the appliance manufacturer may cause injuries.
9. Do not use outdoors.
10. Do not let cord hang over edge of table or counter, or touch hot surfaces.
11. Do not place on or near a hot gas or electric burner, or in a heated oven.
12. To disconnect, turn any control to “off”, then remove plug from wall outlet.
13. Do not use appliance for other than intended use.





## PRODUCT SAFETY

14. Oversize foods, metal foil packages, or utensils must not be inserted in the Toaster as they may involve a risk of fire or electric shock.
15. A fire may occur if the Toaster is covered with or touching flammable material, including curtains, draperies, walls and the like, when in operation.
16. Do not attempt to dislodge food when the Toaster is plugged in.
17. The appliance is not intended to be operated by means of an external timer or separate remote-control system.
18. The bread may burn, therefore do not use the Toaster near or below combustible material, such as curtains.
19. Refer to the “Care and Cleaning” section for instructions on cleaning the surfaces in contact with food.
20. This Appliance is intended to be used in household and similar applications such as:
  - staff kitchen areas in shops, offices or other working environments;
  - farmhouses;
  - by clients in hotels, motels and other residential type environments;
  - bed and breakfast type environments.

## SAVE THESE INSTRUCTIONS

**This product is designed for household use only.**



# PRODUCT SAFETY

## ELECTRICAL REQUIREMENTS

**⚠ WARNING**



**Electrical Shock Hazard**

**Plug into a grounded 3 prong outlet.**

**Do not remove ground prong.**

**Do not use an adapter.**

**Do not use an extension cord.**

**Failure to follow these instructions can result in death, fire, or electrical shock.**

**Voltage:** 120 Volts AC only

**Frequency:** 60 Hz

**Wattage:** KMT2203 1000 W  
KMT4203 1800 W

**NOTE:** The Toaster has a 3-prong grounded plug. To reduce the risk of electrical shock, this plug will fit in an outlet only one way. If the plug does not fit in the outlet, contact a qualified electrician. Do not modify the plug in any way.

## GETTING STARTED

Before using your toaster, check the Extra-Wide Slots and remove any packing or printed material that might have fallen inside during shipping or handling. Do not probe inside the Toaster with a metal object. You may see light smoke the first time you use the Toaster. This is normal. The smoke is harmless and will soon disappear.

Do not use an extension cord. If the power supply cord is too short, have a qualified electrician or service technician to install an outlet near the appliance.

A short power supply cord (or detachable power supply cord) should be used to reduce the risk resulting from becoming entangled in or tripping over a longer cord.

Longer detachable power supply cords or extension cords are available and may be used if care is exercised in their use.

If a longer detachable power supply cord or extension cord is used:

- The marked electrical rating of the cord set or extension cord should be at least as great as the electrical rating of the appliance.
- The cord should be arranged so that it will not drape over the countertop or tabletop where it can be pulled on by children or tripped over unintentionally.

If the appliance is of the grounded type, the extension cord should be a grounding-type 3-wire cord.



# PRODUCT USAGE

## MAKING TOAST

Shorten cord, if necessary, by wrapping cord under the base. The Toaster's feet are tall enough to allow the cord to exit from under any side of the Toaster.

**⚠ WARNING**



**Electrical Shock Hazard**

**Plug into a grounded 3 prong outlet.**

**Do not remove ground prong.**

**Do not use an adapter.**

**Do not use an extension cord.**

**Failure to follow these instructions can result in death, fire, or electrical shock.**

**1**

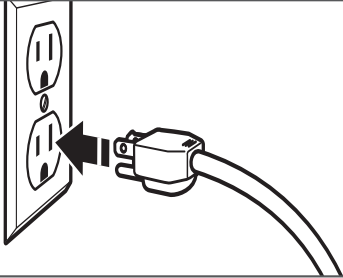

Plug into a grounded 3-prong outlet.

**2**

Keep Warm Light 2 3 4 5 6 Dark

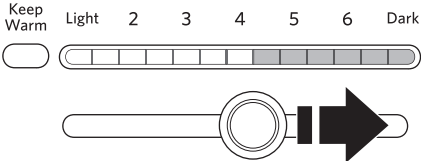

Move the Shade Control to select the degree of brownness you want. Move the Shade Control to the right for darker toast or to the left for lighter. The indicator lights will display the shade level, from Light to Dark.

**3**

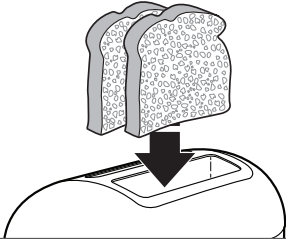

Insert bread or other food to be toasted in slot(s).

**NOTE:** Different types of bread and their moisture levels may require different shade settings. For example, dry bread will brown more rapidly than moist bread and will require a lighter setting.

**NOTE:** For even toasting on 2-slot models, toast only one bread type and thickness at a time. If toasting two different types or thicknesses of bread with 4-slot models with Dual Independent Controls, be sure to toast only one bread type in each pair of slots.



## PRODUCT USAGE

**4** Toast  
Cancel



As soon as bread is placed in either slot it will automatically begin to lower and toasting will begin. Some food may be too light to trigger automatic toasting. If the food does not begin to drop after 3 seconds press Toast/Cancel to start the cycle manually.

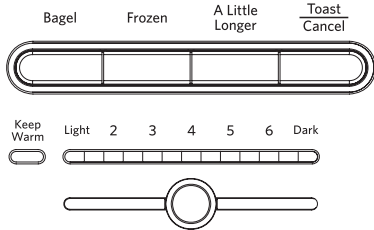

**Optional:** Press desired special toasting function button within 5 seconds. See the "Special Toasting Functions" section for more information.

**5**

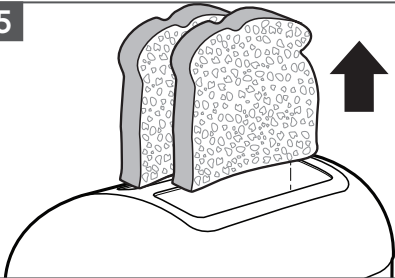

When the toaster is finished, it will automatically raise the food and a signal will sound. If food is not removed within 45 seconds, the toaster will enter Keep Warm mode.

**6** **Cancel**

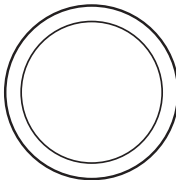

To cancel toasting at any time, press Toast/Cancel. The Toaster will raise the toast and turn off.

## SPECIAL TOASTING FUNCTIONS

### KEEP WARM

If the food is not removed within 45 seconds of the end of a cycle, the Toaster will automatically lower the food and activate a "Keep Warm" cycle using low heat for up to 3 minutes. The Keep Warm indicator will light while this cycle is active.

### TO CANCEL KEEP WARM MODE AND REMOVE TOAST

Press the TOAST/CANCEL button once. The toast will come up and the Toaster will turn off. If toast is not removed within 3 minutes, the toast will come up and the Toaster will automatically turn off.







# SPECIAL TOASTING FUNCTIONS

## TOASTING BAGELS

Toaster features a special setting for Bagels, ensuring optimal heat and time for the best results. The heating elements will adjust to nicely toast the inside of a cut bagel without burning the outside surface.

**1**

With the Shade Control set to the desired level of brownness, press the Bagel button.

**2**

Insert bagel halves with the cut sides facing in, as shown. The Toaster will automatically lower the bagel and start toasting.

**3**

When the bagel is ready, the Toaster will raise it and a signal will beep. If bagel is not removed within 45 seconds, the Toaster will enter Keep Warm mode.

## TOASTING FROZEN ITEMS

The Toaster features a Frozen mode for gently defrosting frozen bread before toasting. Use Frozen for frozen foods only.





# SPECIAL TOASTING FUNCTIONS

FOR REGULAR BREAD, BAGELS, AND SIMILAR FOODS

**1**

Keep Warm Light 2 3 4 5 6 Dark

For toasting with the desired brownness level selected, press the Frozen button.  
**Note:** If it is Bagel then press the Bagel button then the Frozen button.

**2**

Insert frozen bread or bagels into the toaster slots.  
 The Toaster will automatically lower the bread, run a defrosting cycle to thaw the bread, then toast it to the desired brownness setting.

## A LITTLE LONGER

If you have a preferred brownness setting but would like to toast something "A Little Longer", you can do so at the touch of a button, without changing your favorite setting.

To use this feature after a toasting cycle is complete.

**1**

Wait for the food to raise automatically. A signal will sound.

**2**

If you desire more browning, just press A Little Longer and the food will resume toasting.





## SPECIAL TOASTING FUNCTIONS

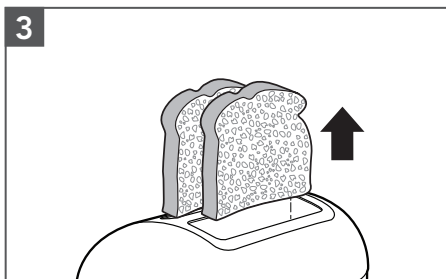

When the Toaster is finished, it will automatically raise the food and a signal will sound. If food is not removed within 45 seconds, the Toaster will enter Keep Warm mode.

**NOTE:** This feature may also be used to extend the toasting time from the beginning of the cycle.

## CARE AND CLEANING

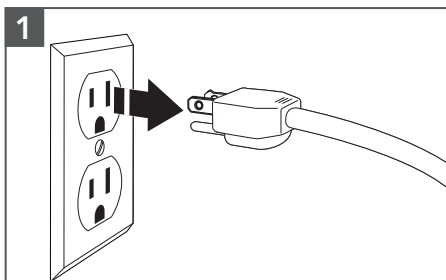

Unplug the Toaster and let it cool before cleaning.

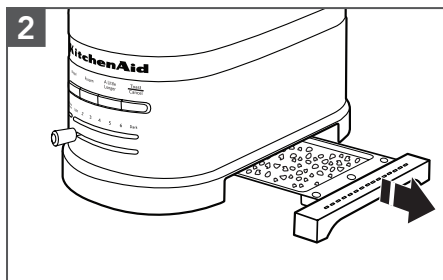

Grasp the center of the Crumb Tray then slide it out. Shake the crumbs into a waste container. It is recommended that the Crumb Tray be emptied after each use. Crumb Tray is hand-wash only.

**IMPORTANT:** The tray will be hot immediately following a toasting cycle.





## CARE AND CLEANING



Wipe the Toaster with a soft, damp cotton cloth. Do not use paper towels, abrasive cleansers or liquid cleaning products. Do not immerse the Toaster in water.

**NOTE:** If grease or oil splatters on the Toaster, wipe splatters away immediately using a clean, damp cotton cloth.

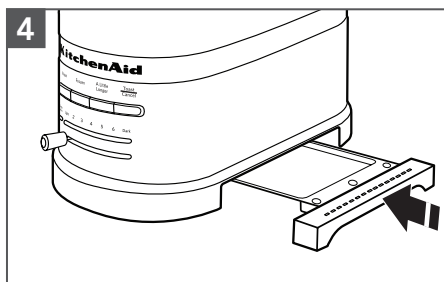

Return Crumb Tray to the Toaster. Press it in firmly until it clicks into position. Do not use the Toaster without the Crumb Tray in proper position.

**NOTE:** KitchenAid does not recommend the use of a toaster cover.

## TROUBLESHOOTING GUIDE

**⚠ WARNING**

Electrical Shock Hazard



**Plug into a grounded 3 prong outlet.**

**Do not remove ground prong.**

**Do not use an adapter.**

**Do not use an extension cord.**

**Failure to follow these instructions can result in death, fire, or electrical shock.**

Problem	Solution
If the Toaster should fail to operate, check the following:	Check that the Toaster is plugged into a grounded 3 prong outlet. If it is, unplug the Toaster.
	Plug in the Toaster.
	If the Toaster still does not work, check the household fuse or circuit breaker.
If the problem cannot be corrected:	See the "Warranty and Service" sections. Do not return the Toaster to the retailer – retailers do not provide service.





# WARRANTY AND SERVICE

KITCHENAID® TOASTER WARRANTY FOR THE 50 UNITED STATES, THE DISTRICT OF COLUMBIA, PUERTO RICO, AND CANADA

This warranty extends to the purchaser and any succeeding owner for Toaster operated in the 50 United States, the District of Columbia, Puerto Rico, and Canada.

<b>Length of Warranty:</b>	Five Years Full Warranty from date of purchase.
<b>KitchenAid Will Pay for Your Choice of:</b> 	Hassle-Free Replacement of your Toaster. See the next page for details on how to arrange for service, or call the Customer eXperience Center toll-free at <b>1-800-541-6390</b> . OR The replacement parts and repair labor costs to correct defects in materials and workmanship. Service must be provided by an Authorized KitchenAid Service Center.
<b>KitchenAid Will Not Pay for:</b>	<ul style="list-style-type: none"> <li><b>A.</b> Repairs when your Toaster is used in other than normal single family home use.</li> <li><b>B.</b> Damage resulting from accident, alteration, misuse or abuse.</li> <li><b>C.</b> Any shipping or handling costs to deliver your Toaster to an Authorized Service Center.</li> <li><b>D.</b> Replacement parts or repair labor costs for Toaster attachments operated outside the 50 United States, District of Columbia, Puerto Rico, and Canada.</li> </ul>
<p><b>DISCLAIMER OF IMPLIED WARRANTIES; LIMITATION OF REMEDIES</b></p> <p>IMPLIED WARRANTIES, INCLUDING TO THE EXTENT APPLICABLE WARRANTIES OF MERCHANTABILITY OR FITNESS FOR A PARTICULAR PURPOSE, ARE EXCLUDED TO THE EXTENT LEGALLY PERMISSIBLE. ANY IMPLIED WARRANTIES THAT MAY BE IMPOSED BY LAW ARE LIMITED TO FIVE YEARS, OR THE SHORTEST PERIOD ALLOWED BY LAW. SOME STATES AND PROVINCES DO NOT ALLOW LIMITATIONS OR EXCLUSIONS ON HOW LONG AN IMPLIED WARRANTY OF MERCHANTABILITY OR FITNESS LASTS, SO THE ABOVE LIMITATIONS OR EXCLUSIONS MAY NOT APPLY TO YOU.</p> <p>IF THIS PRODUCT FAILS TO WORK AS WARRANTED, CUSTOMER'S SOLE AND EXCLUSIVE REMEDY SHALL BE REPAIR OR REPLACEMENT ACCORDING TO THE TERMS OF THIS LIMITED WARRANTY. KITCHENAID AND KITCHENAID CANADA DO NOT ASSUME ANY RESPONSIBILITY FOR INCIDENTAL OR CONSEQUENTIAL DAMAGES. This warranty gives you specific legal rights and you may also have other rights which vary from state to state or province to province.</p>	



## WARRANTY AND SERVICE

### HASSLE-FREE REPLACEMENT WARRANTY—50 UNITED STATES, DISTRICT OF COLUMBIA, AND PUERTO RICO

---

We're so confident the quality of our products meets the exacting standards of KitchenAid that, if your Toaster should fail within the five years of ownership, KitchenAid will arrange to deliver an identical or comparable replacement to your door free of charge and arrange to have your original Toaster returned to us. Your replacement unit will also be covered by our five years limited warranty.

If your Toaster should fail within the five years of ownership, simply call our toll-free

Customer eXperience Center at **1-800-541-6390** Monday through Friday. Please have your original sales receipt available when you call. Proof of purchase will be required to initiate the claim. Give the consultant your complete shipping address (no P.O. Box numbers, please).

When you receive your replacement Toaster, use the carton, packing materials, and prepaid shipping label to pack up your original Toaster and send it back to KitchenAid.

### HASSLE-FREE REPLACEMENT WARRANTY—CANADA

---

We're so confident the quality of our products meets the exacting standards of the KitchenAid brand that, if your Toaster should fail within the first five years of ownership, we will replace your Toaster with an identical or comparable replacement. Your replacement unit will also be covered by our five years limited warranty.

If your Toaster should fail within the five years of ownership, simply call our toll-free

Customer eXperience Center at **1-800-807-6777** Monday through Friday. Please have your original sales receipt available when you call. Proof of purchase will be required to initiate the claim. Give the consultant your complete shipping address.

When you receive your replacement Toaster, use the carton, packing materials, and prepaid shipping label to pack up your original Toaster and send it back to KitchenAid.

### ARRANGING FOR SERVICE AFTER THE WARRANTY EXPIRES, OR ORDERING ACCESSORIES AND REPLACEMENT PARTS

---

#### **In the United States and Puerto Rico:**

For service information, or to order accessories or replacement parts, call toll-free at **1-800-541-6390** or write to:

Customer eXperience Center,  
KitchenAid Small Appliances,  
P.O. Box 218, St. Joseph, MI 49085-0218

#### **Outside the United States and Puerto Rico:**

Consult your local KitchenAid dealer or the store where you purchased the Toaster for information on how to obtain service.

#### **For service information in Canada:**

Call toll-free **1-800-807-6777**.

#### **For service information in Mexico:**

Call toll-free **01-800-0022-767**.





## PIÈCES ET CARACTÉRISTIQUES

### Modèle 4 tranches

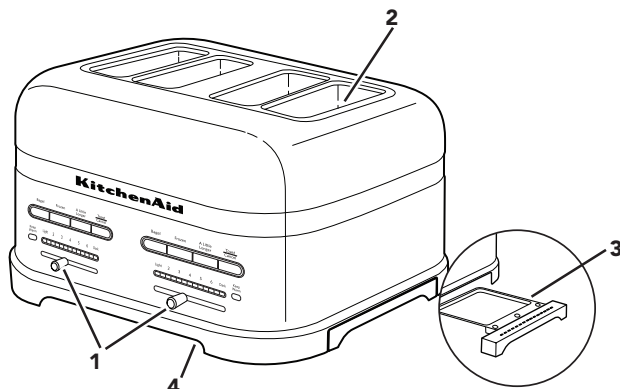

### Modèle 2 tranches

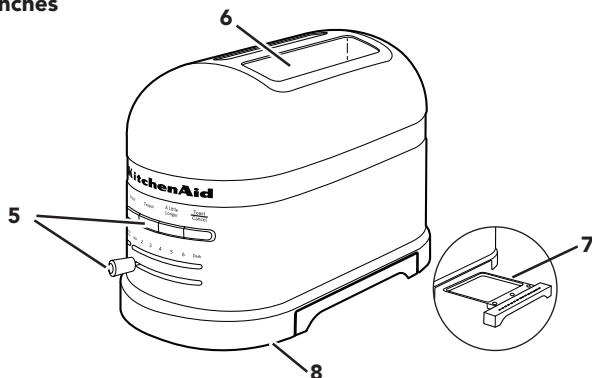

- |   |   |   |   |
|---|---|---|---|
| 1 | Doubles commandes indépendantes                             | 5 | Commandes   |
| 2 | Fentes extra larges avec grilles automatiques auto-centrées | 6 | Fentes extra larges avec grilles automatiques auto-centrées |
| 3 | Ramasse-miettes amovible                                    | 7 | Ramasse-miettes amovible                                    |
| 4 | Range-cordon (non illustré)                                 | 8 | Range-cordon (non illustré)                                 |

**Fentes extra larges avec grilles auto-centrées** : Les fentes extra larges vous permettent de griller sans effort le pain, les bagels et les muffins anglais d'une épaisseur maximale de 1 1/8 po (2,8 cm). Les grilles auto-centrées aident à garantir un chauffage uniforme pour les tranches de pain fines ou épaisses. Un mécanisme de soulèvement automatique soulève et abaisse les grilles.

**Commandes** : Les commandes simples d'utilisation permettent à l'utilisateur de sélectionner les réglages souhaités ainsi que l'éclairage désiré pour un contrôle visuel.

**Range-cordon** : L'espace de rangement du cordon est pratique lorsqu'on n'utilise pas l'appareil.

**Ramasse-miettes amovible** : Le ramasse-miettes amovible peut être retiré (en le faisant glisser) pour enlever rapidement les miettes. Laver à la main uniquement.

**Doubles commandes indépendantes (modèles à 4 tranches uniquement)** : Les doubles commandes indépendantes vous permettent de sélectionner différents réglages pour chaque ensemble de fentes.





# PIÈCES ET CARACTÉRISTIQUES

## Commandes

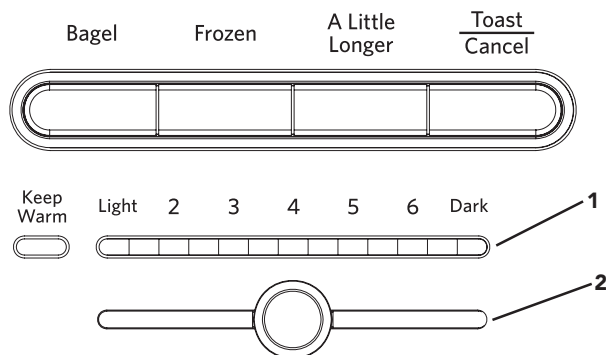

- 1** Témoins lumineux de brunissement et compte à rebours      **2** Commande de brunissage

**Keep Warm (Maintien au chaud)** : Si l'on ne retire pas les aliments dans les 45 secondes qui suivent la fin d'un programme, le grille-pain rabaisse automatiquement l'aliment et active un programme « Keep Warm (Maintien au chaud) » qui utilise un faible niveau de chaleur pendant un maximum de 3 minutes. Le témoin Keep Warm (Maintien au chaud) s'allume lorsque ce programme est actif. On peut annuler ce programme à tout moment en appuyant sur Toast/Cancel (Faire griller/annuler).

**Minuterie et contrôle de brunissement** : Règle le degré de brunissement souhaité avec précision. Les témoins lumineux donnent un aperçu du réglage. Durant le brunissement, les témoins de la barre de réglage de brunissement clignotent pour indiquer la durée restante dans le programme de brunissement.

**Bagel** : Le grille-pain comporte un réglage spécial pour le brunissement des bagels, assurant ainsi une durée de chauffage optimale pour de meilleurs résultats. Les éléments de chauffage s'ajustent pour faire griller l'intérieur d'un bagel coupé en deux sans toutefois brûler la surface extérieure du bagel.

**Frozen (Surgelé)** : Le grille-pain comporte un mode Frozen (Surgelé) pour décongeler en douceur les pains surgelés avant de les faire griller. Utiliser le mode Frozen (Surgelé) uniquement pour les aliments surgelés.

**A Little Longer (Un peu plus longtemps)** : Si vous avez réglé un réglage de brunissement favori, mais que vous souhaitez faire griller quelque chose « Un peu plus longtemps », vous pouvez le faire sur simple pression d'un bouton sans avoir à modifier votre réglage favori.

**Toast/Cancel (Faire griller/Annuler)** : Ce grille-pain est automatique. Dès que le pain est placé dans une des fentes, l'appareil commence à l'abaisser et le brunissement commence à l'aide des réglages sélectionnés. Certains aliments seront peut-être trop légers pour déclencher un brunissement automatique. Si les aliments ne commencent pas à s'abaisser au bout de 3 secondes, appuyer sur Toast/Cancel (Faire griller/Annuler) pour démarrer un programme manuellement. Appuyer de nouveau sur ce bouton pour annuler un programme de brunissement en cours ou pour terminer un programme Keep Warm (Maintien au chaud).





# SÉCURITÉ DU PRODUIT

## Votre sécurité et celle des autres est très importante.

Nous donnons de nombreux messages de sécurité importants dans ce manuel et sur votre appareil ménager. Assurez-vous de toujours lire tous les messages de sécurité et de vous y conformer.



Voici le symbole d'alerte de sécurité.

Ce symbole d'alerte de sécurité vous signale les dangers potentiels de décès et de blessures graves à vous et à d'autres.

Tous les messages de sécurité suivront le symbole d'alerte de sécurité et le mot "DANGER" ou "AVERTISSEMENT". Ces mots signifient :

**⚠ DANGER**

**Risque possible de décès ou de blessure grave si vous ne suivez pas immédiatement les instructions.**

**⚠ AVERTISSEMENT**

**Risque possible de décès ou de blessure grave si vous ne suivez pas les instructions.**

Tous les messages de sécurité vous diront quel est le danger potentiel et vous disent comment réduire le risque de blessure et ce qui peut se produire en cas de non-respect des instructions.

FRANÇAIS

## CONSIGNES DE SÉCURITÉ IMPORTANTES

**Lors de l'utilisation d'appareils électriques, certaines précautions élémentaires de sécurité doivent toujours être observées, incluant les suivantes :**

1. Lire toutes les instructions.
2. Ne pas toucher les surfaces chaudes. Utiliser les poignées ou les boutons.
3. Pour éviter toute décharge électrique, ne pas mettre le cordon, les prises ou un composant du grille-pain dans l'eau ou tout autre liquide.
4. Cet appareil ne convient pas à une utilisation par des personnes (y compris des enfants) à capacités physiques, sensorielles ou mentales réduites, ou possédant un manque d'expérience et de connaissances, à moins qu'elles ne soient placées sous supervision ou qu'elles aient reçu des instructions concernant l'utilisation de l'appareil par une personne responsable de leur sécurité. Les enfants doivent être surveillés afin de s'assurer qu'ils ne jouent pas avec l'appareil.
5. Une surveillance attentive s'impose lorsqu'un appareil ménager est utilisé par ou à proximité d'enfants.
6. Débrancher la prise lorsque l'appareil n'est pas utilisé et avant le nettoyage. Attendre que l'appareil ait refroidi avant d'installer ou de retirer des pièces.
7. Ne pas faire fonctionner un appareil si le cordon ou la prise est endommagé, si l'appareil ne fonctionne pas correctement, s'il tombe ou s'il est endommagé d'une quelconque façon. Retourner l'appareil au centre de dépannage agréé le plus proche pour examen, réparation ou réglage.
8. L'utilisation d'accessoires non recommandés par le fabricant de l'appareil peut causer des blessures.
9. Ne pas utiliser à l'extérieur.



## SÉCURITÉ DU PRODUIT

10. Ne pas laisser le cordon pendre par-dessus le bord d'une table ou d'un plan de travail ou toucher une surface chaude.
11. Ne pas placer sur ou près d'un brûleur électrique ou à gaz chaud, ou dans un four chaud.
12. Pour la mise hors tension, tourner et mettre toutes les commandes en position « off » (Arrêt), puis débrancher la fiche de la prise murale.
13. Ne pas utiliser l'appareil pour un autre usage que celui pour lequel il est conçu.
14. On ne doit insérer ni aliments surdimensionnés ni emballages en aluminium ou ustensiles dans le grille-pain, car ils peuvent présenter un risque d'incendie ou de décharge électrique.
15. Lorsque le grille-pain est en cours de fonctionnement, un incendie peut se produire si le grille-pain est recouvert par un matériau inflammable ou en contact avec celui-ci, notamment des rideaux, draperies, parois et autres objets assimilés.
16. Ne pas essayer de déloger les aliments lorsque le grille-pain est branché.
17. Cet appareil n'est pas conçu pour être utilisé à l'aide d'une minuterie externe ou d'un système de commande à distance séparé.
18. Le pain peut brûler, il ne faut donc pas utiliser le grille-pain près ou sous des matériaux combustibles, comme des rideaux.
19. Consulter la section « Entretien et nettoyage » pour obtenir des instructions sur le nettoyage des surfaces en contact avec des aliments.
20. Cet appareil est destiné à un usage domestique et à d'autres usages similaires comme :
  - coins cuisine réservés au personnel des boutiques, des bureaux et d'autres environnements professionnels;
  - maisons d'hôtes;
  - chambres d'hôtel, motels et autres installations d'hébergement;
  - environnements de type gîtes touristiques.

## CONSERVER CES INSTRUCTIONS

**Ce produit est conçu uniquement pour un usage domestique.**





# SÉCURITÉ DU PRODUIT

## SPÉCIFICATIONS ÉLECTRIQUES

**⚠ AVERTISSEMENT**



**Risque de choc électrique**

**Brancher sur une prise à 3 alvéoles reliée à la terre.**

**Ne pas enlever la broche de liaison à la terre.**

**Ne pas utiliser un adaptateur.**

**Ne pas utiliser un câble de rallonge.**

**Le non-respect de ces instructions peut causer un décès, un incendie ou un choc électrique.**

Ne pas utiliser de rallonge. Si le cordon d'alimentation électrique est trop court, faire installer une prise près de l'appareil électroménager par un électricien ou un technicien de service qualifié.

On doit utiliser un cordon d'alimentation court (ou détachable) afin de réduire le risque qu'une personne s'emmêle dans un cordon d'alimentation qui serait plus long ou trébuche dessus.

Des cordons d'alimentation détachables ou de rallonge plus longs sont disponibles et peuvent être utilisés s'ils sont employés avec précaution.

Si on utilise un cordon d'alimentation détachable plus long ou une rallonge :

- Les spécifications électriques indiquées pour l'ensemble de cordon ou de rallonge doivent être au moins aussi élevées que les spécifications électriques de l'appareil.
- Le cordon doit être disposé de sorte qu'il ne pende pas par-dessus le comptoir ou la table de cuisine, où des enfants pourraient tirer dessus ou trébucher dessus involontairement.

Si l'appareil comporte une mise à la terre, la rallonge doit être un cordon avec mise à la terre à 3 conducteurs.

**Tension :** 120 V CA seulement  
**Fréquence :** 60 Hz  
**Puissance:** KMT2203 1 000 W  
 KMT4203 1 800 W

**REMARQUE :** Le grille-pain possède une prise de mise à la terre à 3 broches. Pour réduire le risque de décharge électrique, cette fiche ne peut être insérée dans une prise que dans un seul sens. Si cette fiche ne convient pas à la prise, contacter un électricien qualifié. Ne pas modifier la fiche de quelque manière que ce soit.

## POUR COMMENCER

Avant d'utiliser le grille-pain, inspecter les fentes extra larges et retirer tout emballage ou document papier qui aurait pu tomber à l'intérieur durant l'expédition ou la manipulation de l'appareil. Ne pas insérer d'objet métallique dans le grille-pain. Une légère fumée peut être vue lors de la première utilisation du grille-pain. Ceci est normal. La fumée est inoffensive et se dissipera bientôt.





# UTILISATION DU PRODUIT

## FAIRE GRILLER DU PAIN

Raccourcir le cordon si nécessaire en l'enroulant sous le socle. Les pieds du grille-pain sont suffisamment grands pour permettre de sortir le cordon sous n'importe quel côté du grille-pain.

### **AVERTISSEMENT**



#### **Risque de choc électrique**

**Brancher sur une prise à 3 alvéoles reliée à la terre.**

**Ne pas enlever la broche de liaison à la terre.**

**Ne pas utiliser un adaptateur.**

**Ne pas utiliser un câble de rallonge.**

**Le non-respect de ces instructions peut causer un décès, un incendie ou un choc électrique.**

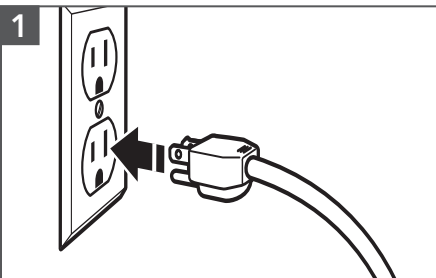

Brancher l'appareil sur une prise à 3 alvéoles reliée à la terre.

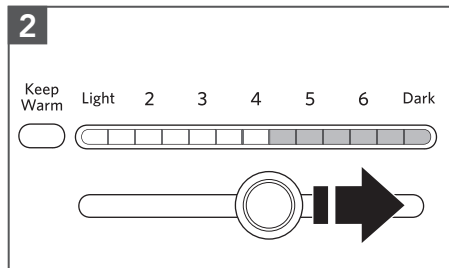

Déplacer la commande de brunissement pour sélectionner le degré de brunissement souhaité. Déplacer la commande vers la droite pour un brunissement plus intense ou vers la gauche pour un brunissement plus faible. Les témoins lumineux affichent le degré de brunissement, de Light (Faible) à Dark (Élevé).

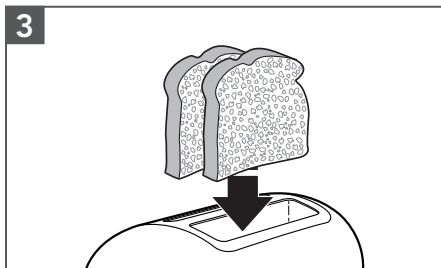

Insérez du pain ou un autre aliment à faire griller dans la/les fente(s).

**REMARQUE :** Différents types de pain et leurs degrés d'humidité respectifs peuvent exiger différents réglages de brunissement. Par exemple, du pain sec grillera plus rapidement que du pain frais et exigera un réglage plus faible.

**REMARQUE :** Pour un brunissement uniforme sur les modèles à doubles fentes, ne faire griller qu'un seul type de pain à la fois et des tranches de même épaisseur. Si l'on fait griller deux tranches de pain d'épaisseur différente sur le modèle à 4 fentes avec doubles commandes indépendantes, veiller à ne faire griller qu'un seul type de pain dans chaque paire de fentes.





## UTILISATION DU PRODUIT

**4** Toast  
Cancel



Dès que le pain est placé dans une des fentes, l'appareil commence automatiquement à l'abaisser et le brunissement commence. Certains aliments seront peut-être trop légers pour déclencher un brunissement automatique. Si les aliments ne commencent pas à s'abaisser au bout de 3 secondes, appuyer sur Toast/Cancel (Faire grille/Annuler) pour démarrer un programme manuellement.

Bagel Frozen A Little Longer Toast/Cancel

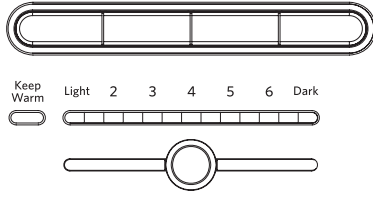

**Facultatif :** Appuyer sur le bouton de la fonction spéciale de brunissement souhaitée dans les 5 secondes. Voir la section « Utilisation des fonctions spéciales de brunissement » pour en savoir plus.

FRANÇAIS

**5**

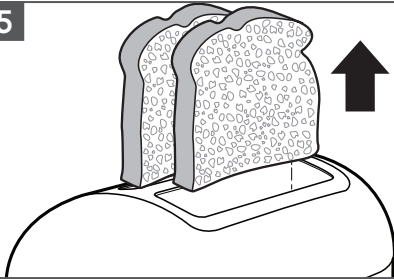

Une fois le brunissement terminé, l'appareil élève automatiquement les aliments et un signal sonore retentit. Si les aliments ne sont pas retirés dans les 45 secondes qui suivent, le grille-pain entre au mode Keep Warm (Maintien au chaud).

**6** Cancel

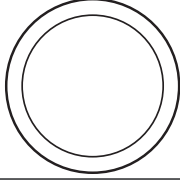

Pour annuler le grillage à tout moment, appuyer sur Toast/Cancel (Faire griller/Annuler). Le grille-pain relève la tranche de pain puis s'arrête.

## FONCTIONS SPÉCIALES DE GRILLAGE

### KEEP WARM (MAINTIEN AU CHAUD)

Si l'on ne retire pas les aliments dans les 45 secondes qui suivent la fin d'un programme, le grille-pain rabaisse automatiquement l'aliment et active un programme « Keep Warm (Maintien au chaud) » qui utilise un faible niveau de chaleur pendant un maximum de 3 minutes. Le témoin Keep Warm (Maintien au chaud) s'allume lorsque ce programme est actif.

**POUR ANNULER LE MODE KEEP WARM (MAINTIEN AU CHAUD) ET RETIRER LA TRANCHE DE PAIN**

Appuyer une fois sur le bouton TOAST/CANCEL (Faire grille/Annuler). La tranche de pain est relevée et le grille-pain s'arrête. Si la tranche de pain n'est pas retirée dans les 3 minutes qui suivent, elle est relevée et le grille-pain s'éteint automatiquement.





# FONCTIONS SPÉCIALES DE GRILLAGE

## FAIRE GRILLER DES BAGELS

Le grille-pain comporte un réglage spécial pour le brunissement des bagels, assurant ainsi une durée de chauffage optimale pour de meilleurs résultats. Les éléments de chauffage s'ajustent pour faire griller l'intérieur d'un bagel coupé en deux sans toutefois brûler la surface extérieure.

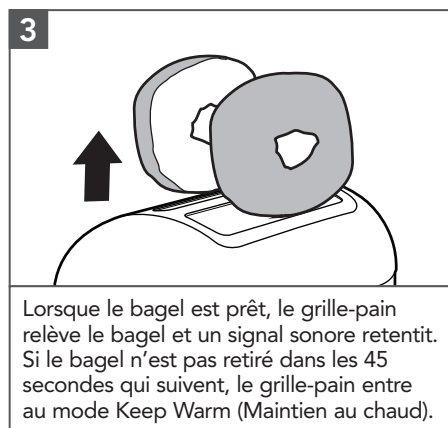
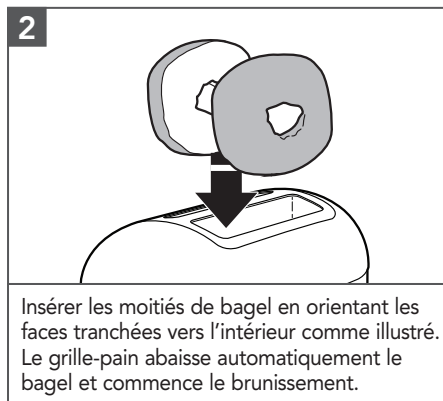
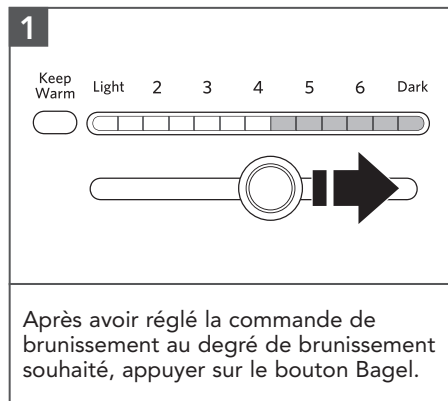

## FAIRE GRILLER DES ARTICLES SURGELÉS

Le grille-pain comporte un mode Frozen (Surgelé) pour décongeler en douceur les pains surgelés avant de les faire griller. Utiliser le mode Frozen (Surgelé) uniquement pour les aliments surgelés.





# FONCTIONS SPÉCIALES DE GRILLAGE

POUR DU PAIN ORDINAIRE, DES BAGELS OU DES ALIMENTS SIMILAIRES

FRANÇAIS

**1**

Keep Warm Light 2 3 4 5 6 Dark

Pour faire griller avec le niveau de brunissement souhaité, appuyer sur le bouton Frozen (Surgelé).  
**Remarque :** S'il s'agit d'un bagel, alors appuyer sur le bouton Bagel, puis sur le bouton Frozen (Surgelé).

**2**

Insérer le pain ou le bagel surgelé dans les fentes du grille-pain. Le grille-pain abaisse automatiquement le pain, fait fonctionner un programme de décongélation pour décongeler le pain puis le fait griller jusqu'au réglage de brunissement souhaité.

## A LITTLE LONGER (UN PEU PLUS LONGTEMPS)

Si vous avez réglé un réglage de brunissement favori, mais que vous souhaitez faire griller quelque chose « A Little Longer (Un peu plus longtemps) », vous pouvez le faire sur simple pression d'un bouton sans avoir à modifier votre réglage favori.

Pour utiliser cette fonction une fois le programme de brunissage terminé.

**1**

Attendre que les aliments soient automatiquement relevés. Un signal sonore retentit.

**2**

Si l'on souhaite un brunissement plus prononcé, appuyer sur « Un peu plus longtemps » pour que les aliments continuent de griller.





## FONCTIONS SPÉCIALES DE GRILLAGE

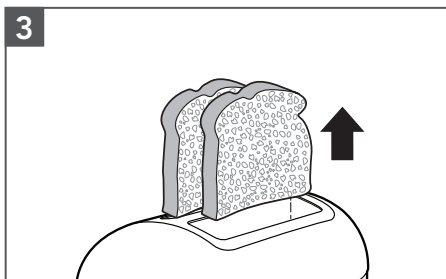

Une fois le brunissement terminé, l'appareil élève automatiquement les aliments et un signal sonore retentit. Si les aliments ne sont pas retirés dans les 45 secondes qui suivent, le grille-pain entre au mode Keep Warm (Maintien au chaud).

**REMARQUE :** Cette fonction peut aussi être utilisée pour augmenter la durée de brunissage dès le début du programme.

## ENTRETIEN ET NETTOYAGE

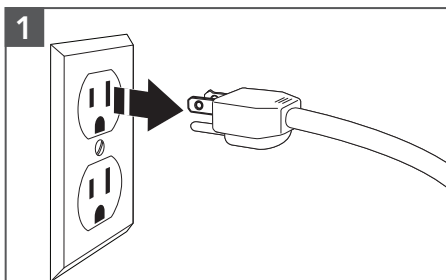

Débrancher le grille-pain et le laisser refroidir avant le nettoyage.

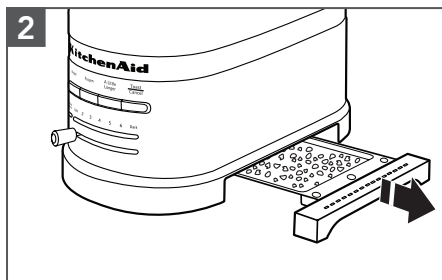

Saisir le centre du ramasse-miettes puis le retirer en le faisant glisser vers l'extérieur. Faire tomber les miettes dans un contenant à déchets. Il est recommandé de vider le ramasse-miettes après chaque utilisation. Le ramasse-miettes doit être lavé à la main seulement.

**IMPORTANT :** Juste après un programme de grillage, le plateau est chaud.







## ENTRETIEN ET NETTOYAGE



Essuyer le grille-pain avec un linge doux en coton humide. Ne pas utiliser d'essuie-tout, de nettoyeurs abrasifs ou de produits de nettoyage liquides. Ne pas plonger la base du grille-pain dans l'eau.

**REMARQUE :** Si le grille-pain reçoit des éclaboussures de graisses ou d'huile, essuyer les éclaboussures immédiatement avec un linge en coton propre et humide.

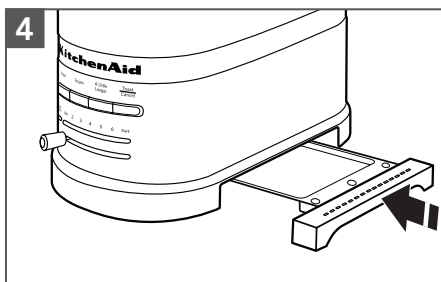

Replacer le ramasse-miettes dans le grille-pain. L'enfoncer fermement jusqu'à ce qu'il s'enclenche. Ne pas utiliser le grille-pain si le ramasse-miettes n'est pas correctement installé.

**REMARQUE :** KitchenAid ne recommande pas l'emploi d'une protection de grille-pain.

FRANÇAIS

## GUIDE DE DÉPANNAGE

**⚠ AVERTISSEMENT**

Risque de choc électrique

**Brancher sur une prise à 3 alvéoles reliée à la terre.**

**Ne pas enlever la broche de liaison à la terre.**

**Ne pas utiliser un adaptateur.**

**Ne pas utiliser un câble de rallonge.**

**Le non-respect de ces instructions peut causer un décès, un incendie ou un choc électrique.**

Problème	Solution
Si le grille-pain ne fonctionne pas, vérifier ce qui suit :	Vérifier que le grille-pain est branché sur une prise de courant à 3 alvéoles reliée à la terre. Si c'est le cas, le débrancher.
	Brancher le grille-pain.
	Si le grille-pain ne fonctionne toujours pas, vérifier le fusible ou le disjoncteur du domicile.
Si le problème ne peut être résolu :	Voir les sections « Garantie et service ». Ne pas rapporter le grille-pain au vendeur – les détaillants n'assurent aucun service après vente.





## GARANTIE ET SERVICE

### GARANTIE DU GRILLE-PAIN KITCHENAID® POUR LES 50 ÉTATS DES ÉTATS-UNIS, LE DISTRICT FÉDÉRAL DE COLUMBIA, PORTO RICO ET LE CANADA

La présente garantie couvre l'acheteur et le propriétaire suivant du grille-pain lorsqu'il est utilisé dans les 50 États des États-Unis, le district fédéral de Columbia, à Porto Rico et au Canada.

<b>Durée de la garantie :</b>	Garantie complète de cinq ans à compter de la date d'achat.
<b>KitchenAid prendra en charge les éléments suivants à votre choix :</b>	Remplacement sans difficulté du grille-pain. Voir la page suivante pour plus de détails concernant la procédure à suivre pour un dépannage, ou appeler le numéro sans frais 1 800 541-6390 du Centre eXpérience clientèle.
	OR Les frais de pièces de rechange et de main-d'œuvre pour corriger les vices de matériaux et de fabrication. L'intervention de dépannage doit être effectuée par un centre de dépannage KitchenAid agréé.
<b>KitchenAid ne paiera pas pour :</b>	<p><b>A.</b> Les réparations lorsque le grille-pain est utilisé à des fins autres qu'un usage domestique unifamilial normal.</p> <p><b>B.</b> Les dommages causés par : accident, altération, mauvaise utilisation ou abus.</p> <p><b>C.</b> Tout frais d'expédition ou de manutention pour livrer le grille-pain à un centre de dépannage agréé.</p> <p><b>D.</b> Les pièces de rechange ou frais de main-d'œuvre pour les accessoires du grille-pain lorsqu'ils sont utilisés à l'extérieur des 50 États des États-Unis, du district fédéral de Columbia, de Porto Rico et du Canada.</p>
<b>CLAUSE D'EXONÉRATION DE RESPONSABILITÉ AU TITRE DES GARANTIES IMPLICITES; LIMITATION DES RECOURS</b>	
<p>LES GARANTIES IMPLICITES, Y COMPRIS DANS LA MESURE APPLICABLE LES GARANTIES DE QUALITÉ MARCHANDE OU D'APTITUDE À UN USAGE PARTICULIER, SONT EXCLUES DANS LA MESURE AUTORISÉE PAR LA LOI. TOUTE GARANTIE IMPLICITE POUVANT ÊTRE IMPOSÉE PAR LA LOI EST LIMITÉE À CINQ ANS OU À LA PLUS COURTE PÉRIODE AUTORISÉE PAR LA LOI. CERTAINES JURIDICTIONS NE PERMETTENT PAS LA LIMITATION DE LA DURÉE DE VALIDITÉ DES GARANTIES IMPLICITES DE QUALITÉ MARCHANDE OU D'APTITUDE À UN USAGE PARTICULIER; PAR CONSÉQUENT, LES LIMITATIONS OU EXCLUSIONS STIPULÉES DANS LES PRÉSENTES PEUVENT NE PAS ÊTRE APPLICABLES.</p>	
<p>SI CE PRODUIT NE FONCTIONNE PAS TEL QUE GARANTI, LE SEUL ET UNIQUE RECOURS DU CLIENT CONSISTE À EN OBTENIR LA RÉPARATION OU LE REMPLACEMENT CONFORMÉMENT AUX TERMES DE LA PRÉSENTE GARANTIE LIMITÉE. KITCHENAID ET KITCHENAID CANADA DÉCLINENT TOUTE RESPONSABILITÉ AU TITRE DES DOMMAGES FORTUITS OU INDIRECTS. Cette garantie vous confère des droits juridiques spécifiques et vous pouvez également jouir d'autres droits qui peuvent varier d'un État à l'autre ou d'une province à l'autre.</p>	





## GARANTIE ET SERVICE

### GARANTIE DE REMPLACEMENT SANS DIFFICULTÉ POUR LES 50 ÉTATS DES ÉTATS-UNIS, LE DISTRICT FÉDÉRAL DE COLUMBIA ET PORTO RICO

Nous sommes tellement certains que la qualité de nos produits satisfait aux normes exigeantes de KitchenAid que si le grille-pain cesse de fonctionner au cours des cinq années suivant son acquisition, KitchenAid livrera gratuitement à votre porte un appareil de remplacement identique ou comparable et prendra les dispositions nécessaires pour que le grille-pain d'origine nous soit retourné. Votre accessoire de remplacement sera également couvert par notre garantie limitée de cinq ans.

Si votre grille-pain cesse de fonctionner durant les cinq années suivant son acquisition, il vous

suffit d'appeler notre Centre eXpérience clientèle sans frais au **1 800 541-6390**, du lundi au vendredi. Veuillez avoir l'original de votre reçu de vente à portée de main au moment de votre appel. Une preuve d'achat est indispensable pour que votre réclamation puisse être traitée. Fournissez votre adresse de livraison complète au représentant (aucune boîte postale).

Après avoir reçu le grille-pain de rechange, utiliser le carton, les matériaux d'emballage et l'étiquette d'expédition prépayée pour emballer le grille-pain d'origine et la renvoyer à KitchenAid.

### GARANTIE DE REMPLACEMENT SANS DIFFICULTÉ POUR LE CANADA

Nous sommes tellement certains que la qualité de nos produits satisfait aux normes exigeantes de la marque KitchenAid que si le grille-pain cesse de fonctionner au cours des cinq années suivant son acquisition, nous remplacerons le grille-pain par un appareil de remplacement identique ou comparable. Votre accessoire de remplacement sera également couvert par notre garantie limitée de cinq ans.

Si votre grille-pain cesse de fonctionner durant les cinq années suivant son acquisition, il vous suffit d'appeler notre Centre eXpérience

clientèle sans frais au **1 800 807-6777**, du lundi au vendredi. Veuillez avoir l'original de votre reçu de vente à portée de main au moment de votre appel. Une preuve d'achat est indispensable pour que votre réclamation puisse être traitée. Il vous faudra fournir votre adresse de livraison complète au représentant.

Après avoir reçu le grille-pain de rechange, utiliser le carton, les matériaux d'emballage et l'étiquette d'expédition prépayée pour emballer le grille-pain d'origine et la renvoyer à KitchenAid.

### OBTENIR UN DÉPANNAGE UNE FOIS LA GARANTIE EXPIRÉE OU COMMANDER DES ACCESSOIRES ET DES PIÈCES DE RECHANGE

#### Aux États-Unis et à Porto Rico :

Pour des informations sur le service de dépannage ou pour commander des accessoires ou des pièces de rechange, composer le numéro sans frais **1 800 541-6390** ou écrire à :

Customer eXperience Center, KitchenAid Small Appliances, P.O. Box 218, St. Joseph, MI 49085-0218

#### En dehors des États-Unis et de Porto Rico :

Consulter le revendeur KitchenAid local ou le détaillant auprès duquel le grille-pain a été acheté pour savoir comment obtenir un dépannage.

#### Pour des informations concernant toute intervention de dépannage au Canada :

Composer sans frais le **1 800 807-6777**.

#### Pour des informations concernant toute intervention de dépannage au Mexique :

Composer sans frais le **01-800-0022-767**.







# PIEZAS Y CARACTERÍSTICAS

## Modelo para 4 rebanadas

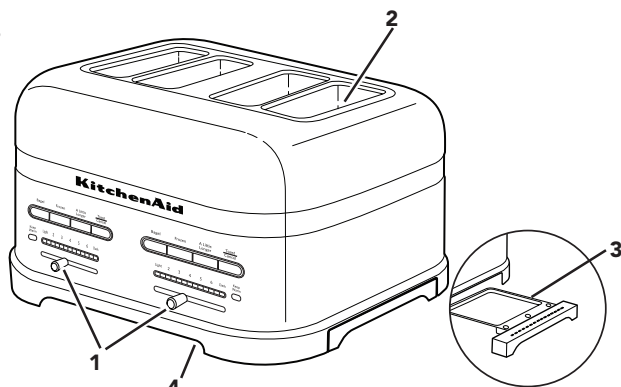

## Modelo para 2 rebanadas

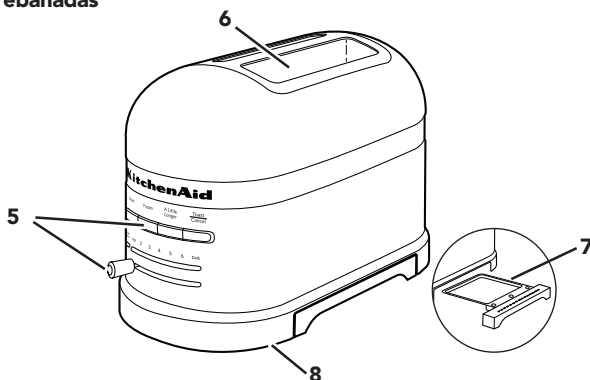

ESPAÑOL

- |  |  |
|--|--|
| <b>1</b> Controles duales independientes                         | <b>5</b> Controles   |
| <b>2</b> Ranuras extraanchas con rejillas de centrado automático | <b>6</b> Ranuras extraanchas con rejillas de centrado automático |
| <b>3</b> Bandeja para migas removible                            | <b>7</b> Bandeja para migas removible                            |
| <b>4</b> Almacenaje del cable (no se muestra)                    | <b>8</b> Almacenaje del cable (no se muestra)                    |

**Ranuras extraanchas con rejillas de centrado automático:** Las ranuras extraanchas le permiten tostar con facilidad pan, rosas y panecillos ingleses con un espesor de hasta 1 1/8" (2,8 cm). Las rejillas de centrado automático ayudan a asegurar que los panes finos o gruesos se calienten de modo uniforme. Las rejillas se levantan y se bajan con un mecanismo de elevación automático.

**Controles:** Los controles fáciles de usar le permiten seleccionar rápidamente los ajustes deseados y la luz para proveer un seguimiento visual.

**Almacenaje del cable:** El almacenaje del cable provee un lugar conveniente para este cuando no se usa el electrodoméstico.

**Bandeja para migas removible:** La bandeja removible para migas se desliza hacia fuera para quitar las migas rápidamente. Lavar a mano únicamente.

**Controles duales independientes (solamente los modelos para 4 rebanadas):** Los controles duales independientes le permiten seleccionar ajustes diferentes para cada par de ranuras.





# PIEZAS Y CARACTERÍSTICAS

## Controles

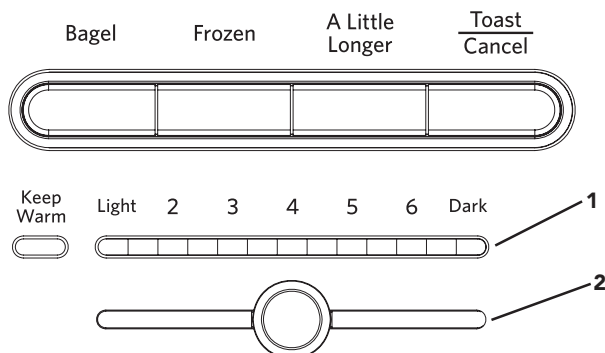

**1** Luces del indicador de tostado y temporizador de cuenta regresiva

**2** Control de intensidad

**Keep Warm (Mantener caliente):** Si no se saca el alimento en menos de 45 segundos de haberse terminado el ciclo, el tostador de pan bajará automáticamente el alimento y activará un ciclo de "Keep Warm" (Mantener caliente) usando un calor bajo durante hasta 3 minutos. El indicador de Keep warm (Mantener caliente) se encenderá mientras esté activo el ciclo. Usted puede anular este ciclo en cualquier momento, presionando Toast/Cancel (Tostar/Anular).

**Control de intensidad y temporizador de cuenta regresiva:** Fija con precisión el nivel de dorado deseado. Las luces indicadoras muestran el ajuste con un vistazo. Durante el tostado, las luces en la barra de ajustes de intensidad destellarán para indicar el tiempo que falta en el ciclo de tostado.

**Bagel (Rosca):** Su tostador de pan tiene un ajuste especial para tostar rosca, el cual ajusta el calor y tiempo óptimos para obtener los mejores resultados. Los elementos calefactores se ajustarán para tostar bien el interior de una rosca cortada sin quemar la superficie exterior.

**Frozen (Congelado):** El tostador de pan tiene un modo Frozen (Congelado) para descongelar un pan congelado antes de tostarlo. Use el modo Frozen (Congelado) solamente para alimentos congelados.

**A Little Longer (Un poco más de tiempo):** Si usted tiene un ajuste de dorado preferido pero quisiera tostar algo por "un poco más de tiempo", puede hacerlo tocando un botón sin cambiar su ajuste favorito.

**Toast/Cancel (Tostar/anular):** Éste es un tostador de pan automático. En cuanto se coloque el pan en cualquiera de las ranuras, éste se bajará y el tostado comenzará de acuerdo con los ajustes seleccionados. Es posible que algunos alimentos sean demasiado livianos para activar el tostado automático. Si el alimento no comienza a bajar después de 3 segundos, presione Toast/Cancel (Tostar/anular) para comenzar el ciclo manualmente. Presione nuevamente para anular un ciclo de tostado que ya esté en progreso o para terminar un ciclo de Keep Warm (Mantener caliente).





## SEGURIDAD DEL PRODUCTO

### Su seguridad y la seguridad de los demás es muy importante.

Hemos incluido muchos mensajes importantes de seguridad en este manual y en su electrodoméstico. Lea y obedezca siempre todos los mensajes de seguridad.



Este es el símbolo de alerta de seguridad.

Este símbolo le llama la atención sobre peligros potenciales que pueden ocasionar la muerte o una lesión a usted y a los demás.

Todos los mensajes de seguridad irán a continuación del símbolo de advertencia de seguridad y de la palabra "PELIGRO" o "ADVERTENCIA".

Estas palabras significan:

**! PELIGRO**

**Si no sigue las instrucciones de inmediato, usted puede morir o sufrir una lesión grave.**

**! ADVERTENCIA**

**Si no sigue las instrucciones, usted puede morir o sufrir una lesión grave.**

Todos los mensajes de seguridad le dirán el peligro potencial, le dirán cómo reducir las posibilidades de sufrir una lesión y lo que puede suceder si no se siguen las instrucciones.

## MEDIDAS DE PRECAUCIÓN IMPORTANTES

**Al utilizar electrodomésticos eléctricos, se deben seguir las precauciones básicas de seguridad, entre las que se incluyen las siguientes:**

1. Lea todas las instrucciones.
2. No toque las superficies calientes. Use las manijas o las perillas.
3. Para protegerse contra el riesgo de descargas eléctricas, no coloque el cable, los enchufes ni otras partes del tostador de pan en agua u otro líquido.
4. Se debe supervisar atentamente a los niños cuando usen cualquier electrodoméstico o cuando estos se usen cerca de ellos.
5. Desenchúfelo del tomacorriente cuando no esté en uso y antes de limpiarlo. Espere a que se enfríe antes de colocar o quitar las piezas.
6. No utilice ningún electrodoméstico con un cable o enchufe dañado, si el electrodoméstico no ha funcionado correctamente, si se ha caído o si está dañado de alguna forma. Devuelva el electrodoméstico al lugar de servicio autorizado más cercano para su revisión, reparación o ajuste.
7. El uso de accesorios de acoplamiento no recomendados por parte del fabricante del electrodoméstico puede ocasionar heridas.
8. No lo use al aire libre.
9. No deje que el cable cuelgue del borde de una mesa o mostrador ni que toque superficies calientes.
10. No lo coloque cerca ni encima de un quemador eléctrico o a gas que esté caliente ni en el interior de un horno caliente.





## SEGURIDAD DEL PRODUCTO

11. Para desconectar, gire todos los controles hacia “Off” (Apagado) y quite el enchufe del contacto de pared.
12. No dé al electrodoméstico un uso diferente de aquel para el cual fue diseñado.
13. No deben insertarse en el tostador de pan alimentos demasiado grandes, paquetes con papel de aluminio ni utensilios, ya que pueden constituir un riesgo de incendio o descarga eléctrica.
14. Puede ocurrir un incendio si se cubre el tostador de pan con un material inflamable o si este lo toca, incluyendo cortinas, pañería, paredes y objetos similares cuando esté funcionando.
15. No intente sacar alimentos cuando el tostador de pan esté enchufado.
16. Consulte la sección “Cuidado y limpieza” para obtener las instrucciones sobre la limpieza de superficies en contacto con los alimentos.

### **Medidas Importantes de Seguridad requeridas para el cumplimiento de las regulaciones en México:**

17. Si el cordón de alimentación es dañado, éste debe sustituirse por el fabricante, por su agente de servicio autorizado o por personal calificado con el fin de evitar un peligro.
18. El aparato no se destina para utilizarse por personas (incluyendo niños) cuyas capacidades físicas, sensoriales o mentales sean diferentes o estén reducidas, o carezcan de experiencia o conocimiento, a menos que dichas personas reciban supervisión o capacitación del funcionamiento del aparato por una persona responsable de su seguridad.
19. Los niños deben supervisarse para asegurar que ellos no empleen el aparato como juguete.
20. El aparato no se destina para ponerse en funcionamiento por medio de un temporizador externo o sistema de control remoto separado.
21. El pan puede quemarse, por lo tanto, no usar el tostador de pan cerca o debajo de material combustible tales como cortinas.
22. Este aparato se destina para utilizarse en aplicaciones de uso doméstico y similar como los siguientes:
  - a. Por el personal de cocina en áreas de tiendas, oficinas u otros entornos de trabajo.
  - b. Casas de campo.
  - c. Por clientes en hoteles, moteles u otros entornos de tipo residencial.
  - d. Entornos tipo dormitorio o comedor.
23. No dé al aparato un uso diferente de aquel para el cual que fue diseñado. Podría dar lugar a posibles lesiones.
24. La temperatura de las superficies accesibles puede ser mayor cuando el aparato se encuentra en funcionamiento.

## GUARDE ESTAS INSTRUCCIONES

**Este producto está diseñado únicamente para uso doméstico.**







# SEGURIDAD DEL PRODUCTO

## REQUISITOS ELÉCTRICOS

**⚠ ADVERTENCIA**



**Peligro de Choque Eléctrico**

**Conecte a un contacto de pared de conexión a tierra de 3 terminales.**

**No quite la terminal de conexión a tierra.**

**No use un adaptador.**

**No use un cable eléctrico de extensión.**

**No seguir estas instrucciones puede ocasionar la muerte, incendio o choque eléctrico.**

No use un cable de extensión. Si el cable de suministro eléctrico es demasiado corto, haga que un electricista o técnico de servicio calificado instale un tomacorriente cerca del electrodoméstico.

Deberá usarse un cable corto de suministro eléctrico (o un cable desmontable de suministro eléctrico) para reducir el riesgo de enredarse o tropezarse con un cable más largo.

Hay disponibles cables de suministro eléctrico desmontables más largos o cables de extensión, y pueden usarse siempre y cuando se haga con cuidado.

Si se usa un cable de suministro eléctrico desmontable más largo o un cable de extensión:

- La clasificación eléctrica indicada en el juego de cables o en el cable de extensión debe ser al menos igual a la clasificación eléctrica del electrodoméstico.
- Deberá ubicar el cable de manera que no cuelgue sobre el mostrador ni la parte superior de la mesa, donde podría ser jalado por los niños o causar tropezos accidentales.

Si el electrodoméstico es del tipo con conexión a tierra, el cable de extensión debe ser un cable de 3 terminales con conexión a tierra.

**Tensión:** 120 V~  
**Frecuencia:** 60 Hz  
**Potencia:** KMT2203 1 000 W  
KMT4203 1 800 W

**NOTA:** El tostador de pan tiene un enchufe de conexión a tierra de 3 terminales. Para reducir el riesgo de electrocución, este enchufe encajará en un tomacorriente de una sola manera. Si el enchufe no encaja en el tomacorriente, póngase en contacto con un electricista calificado. No modifique el enchufe de ninguna manera.

## CÓMO COMENZAR

Antes de usar el tostador de pan, revise las ranuras extraanchas y retire todo el material de empaque o impreso que pueda haber caído dentro del electrodoméstico durante el envío o la manipulación. No inserte ningún objeto de metal dentro del tostador de pan. Es posible que vea humo ligero la primera vez que use el tostador de pan. Esto es normal. El humo es inofensivo y desaparecerá pronto.

ESPAÑOL



# USO DEL PRODUCTO

## CÓMO TOSTAR PAN

Acorte el cable si es necesario, envolviéndolo debajo de la base. Las patas del tostador de pan son lo suficientemente altas como para permitir que el cable salga de la parte inferior por cualquier lado del tostador de pan.

### ⚠ ADVERTENCIA



#### Peligro de Choque Eléctrico

Conecte a un contacto de pared de conexión a tierra de 3 terminales.

No quite la terminal de conexión a tierra.

No use un adaptador.

No use un cable eléctrico de extensión.

No seguir estas instrucciones puede ocasionar la muerte, incendio o choque eléctrico.

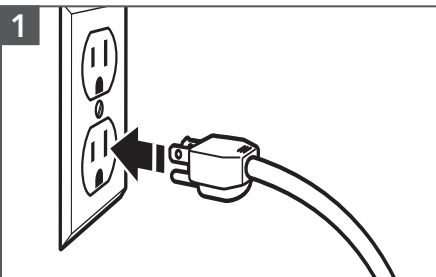

1 Conecte a un tomacorriente con conexión a tierra de 3 terminales.

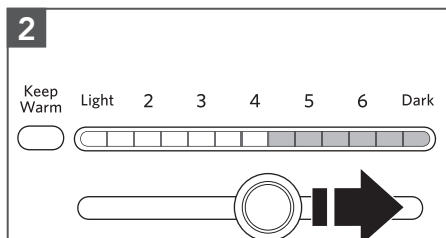

2 Mueva el control de intensidad para seleccionar el nivel de dorado que desee. Mueva el control de intensidad hacia la derecha para un tostado más intenso o hacia la izquierda para un tostado menos intenso. Las luces indicadoras mostrarán el nivel de intensidad de tostado, desde Light (Ligero) hasta Dark (Oscuro).

**NOTA:** Los tipos diferentes de pan y sus niveles de humedad pueden necesitar ajustes diferentes de tostado. Por ejemplo, el pan seco se tostará con más rapidez que el pan húmedo y requerirá un ajuste más ligero.

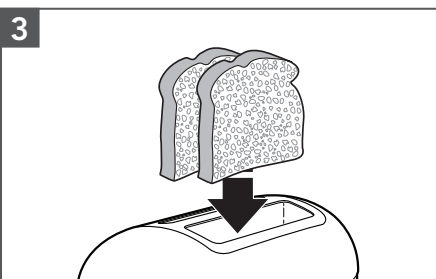

3 Inserte el pan u otro alimento para tostar en la ranura.

**NOTA:** Para un tostado uniforme en los modelos de 2 ranuras, tueste solamente pan de un mismo tipo y espesor a la vez. Si va a tostar dos panes de tipo o espesor diferente en el modelo de 4 ranuras y controles duales independientes, cerciórese de tostar solamente un tipo de pan en cada par de ranuras.



## USO DEL PRODUCTO

**4** Toast  
Cancel



En cuanto se coloca el pan en cualquiera de las ranuras, éste se comenzará a bajar automáticamente y el tostado comenzará. Es posible que algunos alimentos sean demasiado livianos para activar el tostado automático. Si el alimento no comienza a bajar después de 3 segundos, presione Toast/Cancel (Tostar/anular) para comenzar el ciclo manualmente.

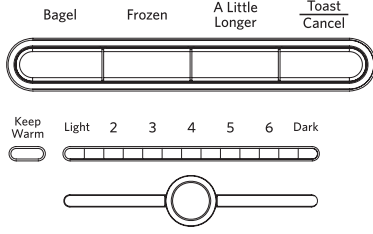

**Opcional:** Presione el botón de la función de tostado especial que desee en menos de 5 segundos. Vea la sección "Funciones especiales de tostado" para obtener más información.

ESPAÑOL

**5**

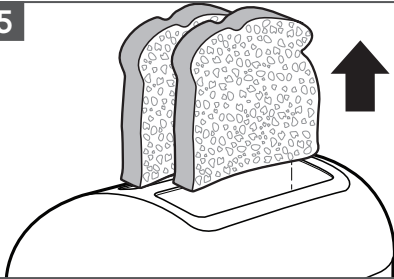

Cuando el tostador de pan haya terminado, el alimento se levantará automáticamente y sonará una señal. Si no se quita el alimento en menos de 45 segundos, el tostador de pan ingresará en el modo Keep Warm (Mantener caliente).

**6** Cancel

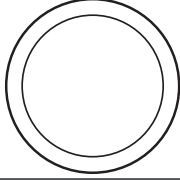

Para cancelar el tostado en cualquier momento, presione Toast/Cancel (Tostar/anular). La tostada saltará y el tostador de pan se apagará.

## FUNCIONES ESPECIALES DE TOSTADO

### KEPP WARM (MANTENER CALIENTE)

Si no se saca el alimento en menos de 45 segundos de haberse terminado el ciclo, el tostador de pan bajará automáticamente el alimento y activará un ciclo de "Keep Warm" (Mantener caliente) usando un calor bajo durante hasta 3 minutos. El indicador de Keep warm (Mantener caliente) se encenderá mientras esté activo el ciclo.

### PARA ANULAR EL MODO KEEP WARM (MANTENER CALIENTE) Y SACAR EL ALIMENTO TOSTADO

Presione una vez el botón TOAST/CANCEL (Tostar/anular). La tostada sabirá y el tostador de pan se apagará. Si no se saca la tostada en menos de 3 minutos, esta subirá y el tostador de pan se apagará automáticamente.





# FUNCIONES ESPECIALES DE TOSTADO

## CÓMO TOSTAR ROSCAS

El tostador de pan tiene un ajuste especial para tostar roscas, el cual ajusta el calor y tiempo óptimos para obtener los mejores resultados. Los elementos calefactores se ajustarán para tostar bien el interior de una rosca cortada sin quemar la superficie exterior.

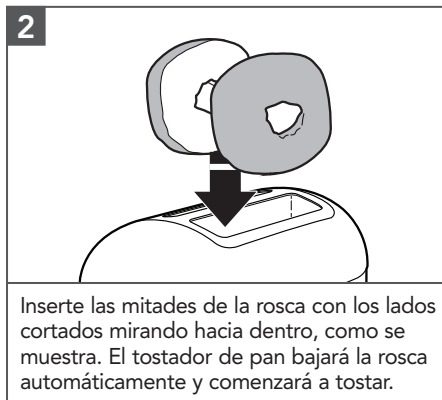
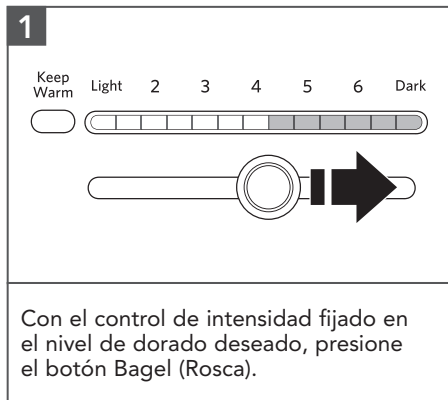

## CÓMO TOSTAR ALIMENTOS CONGELADOS

El tostador de pan tiene un modo Frozen (Congelado) para descongelar un pan congelado antes de tostarlo. Use la función Frozen (Congelado) solamente para alimentos congelados.





# FUNCIONES ESPECIALES DE TOSTADO

## PARA PAN COMÚN, ROSCAS Y ALIMENTOS SIMILARES

**1**

Keep Warm Light 2 3 4 5 6 Dark

Para tostar con el nivel de dorado deseado seleccionado, presione el botón Frozen (Congelado).

**Nota:** Si se trata de roscas, presione el botón Bagel (Rosca) y luego el botón Frozen (Congelado).

**2**

Inserte el pan o las roscas congelados en las ranuras del tostador de pan. El tostador de pan bajará el pan automáticamente, pondrá en marcha un ciclo de descongelación para el pan y lo tostará según el ajuste deseado de dorado.

ESPAÑOL

## A LITTLE LONGER (UN POCO MÁS DE TIEMPO)

Si usted tiene un ajuste de dorado preferido pero quisiera tostar algo por "un poco más de tiempo", puede hacerlo tocando un botón sin cambiar su ajuste favorito.

Para usar esta función después de que se haya completado un ciclo de tostado.

**1**

Espere a que el alimento se levante automáticamente. Sonará una señal.

**2**

Si desea que esté más tostado, presione A Little Longer (Un poco más de tiempo) y el alimento retomará el proceso de tostado.





## FUNCIONES ESPECIALES DE TOSTADO

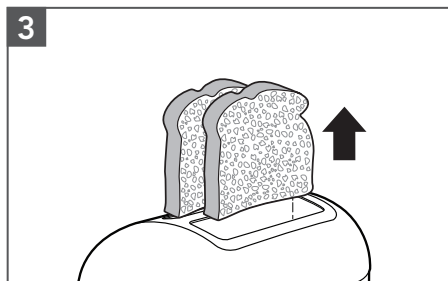

Cuando el tostador de pan haya terminado, el alimento se levantará automáticamente y sonará una señal. Si no se quita el alimento en menos de 45 segundos, el tostador de pan ingresará en el modo Keep Warm (Mantener caliente).

**NOTA:** Esta función también puede usarse para extender el tiempo de tostado desde el comienzo del ciclo.

## CUIDADO Y LIMPIEZA

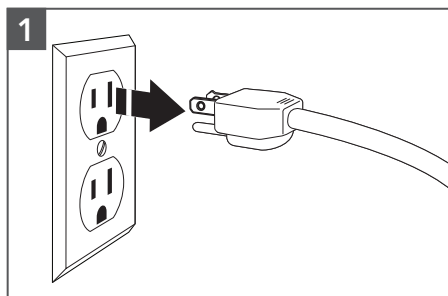

Desenchufe el tostador de pan y deje que se enfríe antes de limpiarlo.

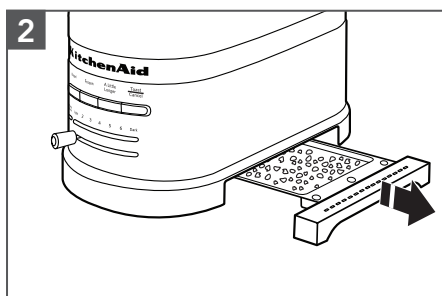

Sujete el centro de la bandeja para migas y deslícela hacia fuera. Sacuda las migas en un recipiente para desechos. Se recomienda vaciar la bandeja para migas después de cada uso. La bandeja para migas se debe lavar solamente a mano.

**IMPORTANTE:** La bandeja estará caliente inmediatamente después de un ciclo de tostado.





## CUIDADO Y LIMPIEZA



Limpe el tostador de pan con un paño de algodón suave y húmedo. No use toallas de papel, limpiadores abrasivos ni productos de limpieza líquidos. No sumerja el tostador de pan en agua.

**NOTA:** Si se salpica el tostador de pan con grasa o aceite, limpie inmediatamente la salpicadura con un paño de algodón limpio y húmedo.

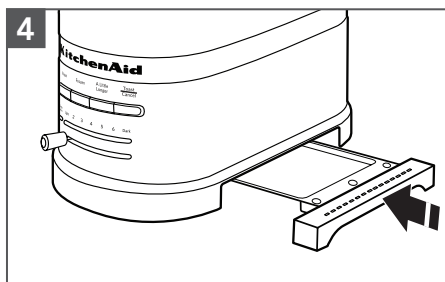

Vuelva a colocar la bandeja para migas en el tostador de pan. Presione con firmeza hasta que encaje a presión en su lugar. No use el tostador de pan sin la bandeja para migas en la posición correcta.

**NOTA:** KitchenAid no recomienda usar una cubierta para el tostador de pan.

ESPAÑOL

## GUÍA DE SOLUCIÓN DE PROBLEMAS

**⚠ ADVERTENCIA**

**Peligro de Choque Eléctrico**



**Conecte a un contacto de pared de conexión a tierra de 3 terminales.**

**No quite la terminal de conexión a tierra.**

**No use un adaptador.**

**No use un cable eléctrico de extensión.**

**No seguir estas instrucciones puede ocasionar la muerte, incendio o choque eléctrico.**

Problema	Solución
Si el tostador de pan no funciona, verifique lo siguiente:	Verifique que el tostador de pan esté enchufado en un tomacorriente de 3 terminales con conexión a tierra. Si es así, desenchufe el tostador.
	Enchufe el tostador de pan.
	Si el tostador de pan todavía no funciona, revise el fusible o el disyuntor de la casa.
Si no se puede solucionar el problema:	Consulte las secciones de "Garantía y servicio". No devuelva el tostador de pan a la tienda; los vendedores no proveen servicio técnico.





# GARANTÍA Y SERVICIO

## GARANTÍA DE KITCHENAID® PARA EL TOSTADOR DE PAN EN LOS CINCUENTA ESTADOS DE LOS ESTADOS UNIDOS, EL DISTRITO DE COLUMBIA, PUERTO RICO Y CANADÁ

Esta garantía se extiende al comprador y a cualquier propietario subsiguiente para el tostador de pan que se utilice en los 50 estados de Estados Unidos, el Distrito de Columbia, Puerto Rico y Canadá.

<b>Duración de la garantía:</b>	Cinco años de garantía completa a partir de la fecha de compra.
<b>KitchenAid pagará por lo siguiente, a su elección:</b>	Reemplazo sin complicaciones del tostador de pan. Consulte la página siguiente para obtener detalles acerca de cómo obtener servicio técnico o llame sin cargo a nuestro Centro para la eXperiencia del cliente <b>1-800-541-6390</b> .
	<p>NA</p> <p>Los costos de las piezas de repuesto y del trabajo de reparación para corregir los defectos en los materiales y la mano de obra. El servicio deberá ser brindado por un centro de servicio autorizado por KitchenAid.</p>
<b>KitchenAid no pagará por:</b>	<ul style="list-style-type: none"> <li><b>A.</b> Reparaciones cuando su tostador de pan haya sido empleado para fines ajenos al uso doméstico normal de una sola familia.</li> <li><b>B.</b> Daños causados por accidente, alteración, uso indebido o abuso.</li> <li><b>C.</b> Cualquier gasto de envío o manejo para llevar el tostador de pan a un centro de servicio autorizado.</li> <li><b>D.</b> Piezas de repuesto o costos de mano de obra para tostador de pan operados fuera de los 50 estados de Estados Unidos, el Distrito de Columbia, Puerto Rico y Canadá.</li> </ul>
<b>EXCLUSIÓN DE GARANTÍAS IMPLÍCITAS; LIMITACIÓN DE RECURSOS</b>	
<p>LAS GARANTÍAS IMPLÍCITAS, INCLUIDAS EN LA MEDIDA QUE CORRESPONDA LAS GARANTÍAS DE COMERCIABILIDAD O DE IDONEIDAD PARA UN PROPÓSITO PARTICULAR, QUEDAN EXCLUIDAS EN LA MEDIDA EN QUE ESTÉ PERMITIDO POR LEY. TODA GARANTÍA IMPLÍCITA QUE SEA IMPUESTA POR LEY SERÁ LIMITADA A CINCO AÑOS O AL PERÍODO MÁS CORTO PERMITIDO POR LEY. ALGUNOS ESTADOS Y PROVINCIAS NO PERMITEN LAS LIMITACIONES O EXCLUSIONES ACERCA DE CUÁNTO DEBE DURAR UNA GARANTÍA IMPLÍCITA DE COMERCIABILIDAD O DE IDONEIDAD, DE MODO QUE LAS LIMITACIONES O EXCLUSIONES ARRIBA MENCIONADAS PUEDEN NO APLICARSE EN SU CASO.</p>	
<p>SI ESTE PRODUCTO NO FUNCIONA COMO SE HA GARANTIZADO, EL ÚNICO Y EXCLUSIVO RECURSO DEL CLIENTE SERÁ EL DE REPARARLO O REEMPLAZARLO SEGÚN LOS TÉRMINOS DE ESTA GARANTÍA LIMITADA. KITCHENAID Y KITCHENAID CANADA NO SE RESPONSABILIZARÁN POR DAÑOS INCIDENTALES O CONSECUENTES.</p>	
<p>Esta garantía le otorga derechos legales específicos y puede que también tenga otros derechos que varíen de un estado a otro o de una provincia a otra.</p>	







## GARANTÍA Y SERVICIO

### GARANTÍA DE REEMPLAZO SIN DIFICULTADES: EN LOS 50 ESTADOS DE LOS ESTADOS UNIDOS, EL DISTRITO DE COLUMBIA Y PUERTO RICO

Confiamos tanto en que la calidad de nuestros productos cumple con las exigentes normas de KitchenAid que, si el tostador de pan presentara alguna falla durante los cinco primeros años de compra, KitchenAid se encargará de entregar un reemplazo idéntico o similar a su domicilio sin cargo y de devolver su tostador de pan original a nosotros. La unidad de reemplazo estará también cubierta por nuestra garantía limitada de cinco años.

Si su tostador de pan fallara durante los primeros cinco años de compra, simplemente

llame a nuestro Centro para la eXperiencia del cliente al **1-800-541-6390**, de lunes a viernes. Tenga a mano el recibo de compra original cuando llame. Se requerirá el comprobante de compra para iniciar un proceso de reclamo. Proporcione al consultor su dirección de envío completa (no números de casillas de correo).

Cuando reciba el tostador de pan de reemplazo, use la caja, el material de embalaje y la etiqueta de envío prepago para embalar el tostador de pan original y devolverlo a KitchenAid.

### GARANTÍA DE REEMPLAZO SIN DIFICULTADES: CANADÁ

Confiamos tanto en que la calidad de nuestros productos cumple con las exigentes normas de la marca KitchenAid que, si su tostador de pan presentara alguna falla durante los primeros cinco años después de la compra, se lo reemplazaremos con un producto idéntico o un reemplazo similar. La unidad de reemplazo estará también cubierta por nuestra garantía limitada de cinco años.

Si su tostador de pan fallara durante los primeros cinco años de compra, simplemente llame a nuestro Centro para la eXperiencia del

cliente al **1-800-807-6777**, de lunes a viernes. Tenga a mano el recibo de compra original cuando llame. Se requerirá el comprobante de compra para iniciar un proceso de reclamo. Proporcione al asesor su dirección de envío completa.

Cuando reciba el tostador de pan de reemplazo, use la caja, el material de embalaje y la etiqueta de envío prepago para embalar el tostador de pan original y devolverlo a KitchenAid.

### CÓMO OBTENER SERVICIO TÉCNICO DESPUÉS DE QUE EXPIRE LA GARANTÍA O CÓMO PEDIR ACCESORIOS Y PIEZAS DE REPUESTO

#### En los Estados Unidos y Puerto Rico:

Para obtener información acerca del servicio técnico o para pedir accesorios o piezas de repuesto, llame sin costo al **1-800-541-6390** o escriba a:

Customer eXperience Center, KitchenAid  
Small Appliances, P.O. Box 218, St. Joseph,  
MI 49085-0218

#### Fuera de los Estados Unidos y Puerto Rico:

Consulte al distribuidor local de KitchenAid o a la tienda donde compró el tostador de pan para pedir información sobre cómo obtener servicio.

#### Para obtener información acerca del servicio en Canadá:

Llame sin cargo al **1-800-807-6777**.

#### Para obtener información acerca del servicio en México:

Llame sin cargo al **01-800-0022-767**.



# GARANTÍA Y SERVICIO

## CERTIFICADO DE GARANTÍA DE PEQUEÑOS ELECTRODOMÉSTICOS DE LA MARCA KITCHENAID GARANTÍA VÁLIDA SÓLO EN EL PAÍS DE ADQUISICIÓN DEL PRODUCTO GARANTIZADO

**IMPORTANTE:** Este Certificado o Tarjeta de Garantía debería presentarse junto a la factura o boleta de compra o recepción original del producto garantizado. Para Colombia: la factura será exigible sólo en los casos en que la normativa local así lo permita.

<b>Comercializador/ Importadores/Garantes de los productos garantizados:</b>	<p>En Colombia: Whirlpool Colombia S.A.S.            En Ecuador: Whirlpool Ecuador S.A.            En El Salvador: Whirlpool El Salvador S.A. de C.V.            En Guatemala: Whirlpool Guatemala S.A.            En México: Whirlpool México, S. de R.L. de C.V.            En Puerto Rico: Whirlpool Corporation.            En Panamá, Costa Rica, Honduras, Nicaragua, esta Garantía no es válida sin la firma y el sello del Distribuidor correspondiente, quien será responsable directo frente al consumidor final y por lo tanto revestirá el carácter de Garante.</p>	
<b>Término de la garantía:</b>	<p>Un (1) año en todos sus componentes y mano de obra a partir de la fecha en que el consumidor reciba a conformidad el producto.</p>	
<b>KitchenAid cubrirá</b>	<p>La mano de obra calificada y piezas de repuestos necesarias para la reparación y el buen funcionamiento del producto garantizado, siempre que éste deba ser intervenido debido a inconvenientes o fallas de funcionamiento del mismo o de sus componentes y cuando la falla se presente en condiciones normales de uso.</p>	
<p><b>Esta Garantía no comprende:</b></p> <ul style="list-style-type: none"> <li>A. Daños ocasionados por la instalación incorrecta, inapropiada o ilegal del producto o por la instalación y/o corrección de una instalación deficiente efectuada por terceros no autorizados por el Garante.</li> <li>B. Daños ocasionados al producto y/o a cualquier otra parte y/o repuesto del producto por voltaje inadecuado, instalaciones eléctricas defectuosas y/o fluctuaciones de corriente eléctrica.</li> <li>C. Daños ocasionados por elementos extraños al producto (Ej: utensilios de cocina).</li> <li>D. Daños por el uso indebido de limpiadores químicos o abrasivos, no destinados o recomendados para la limpieza de electrodomésticos.</li> <li>E. Daños en partes de vidrio, porcelana, partes plásticas, de hule o de goma, pintura y en general los daños de las partes estéticas del producto, causadas por el deterioro normal del producto o su mal uso.</li> <li>F. Daños causados u ocasionados por: el deterioro normal del producto o uso incorrecto o mal uso; accidente o cualquier hecho de la naturaleza o humano que pueda ser considerado como caso fortuito o fuerza mayor; golpes, caídas y/o rayaduras; transporte y/o a la manipulación de un tercero no autorizado; roedores, insectos o cualquier otro animal.</li> </ul>		





ESPAÑOL

# GARANTÍA Y SERVICIO

- G. Fallas en los bombillos o lámparas en aquellos productos que tengan iluminación interna.
- H. Reparaciones del producto por alguna persona NO autorizada por el Garante y/o uso de piezas NO originales.
- I. Los gastos de fletes / transporte y/o entrega del producto a los efectos de la reparación del producto cuando los mismos no hayan sido autorizados por el Garante.
- J. La reposición de accesorios que acompañen al producto.

**Las especificaciones técnicas, condiciones de instalación, uso y mantenimiento** del producto, así como las de su reparación y el modo de hacer efectiva la Garantía otorgada en el presente Certificado de Garantía - incluyendo los contactos para la adquisición o compra de repuestos legítimos – se encuentran detalladas en este Manual de Uso. La solicitud de cumplimiento de ésta Garantía se podrá efectuar de forma personal y/o telefónica y/o por correo electrónico al Centro de Atención al Cliente del Garante.

**Para México la garantía no es efectiva únicamente en los siguientes casos:**

- A. Cuando el producto ha sido utilizado en condiciones distintas a las normales.
- B. Cuando el producto no ha sido operado de acuerdo con su correspondiente Manual de Uso y Cuidado.
- C. Cuando el producto ha sido alterado o reparado por personas o establecimientos no autorizados por Whirlpool.

## CERTIFICADO DE GARANTÍA DE PEQUEÑOS ELECTRODOMÉSTICOS DE LA MARCA KITCHENAID

### Derechos del Beneficiario / Titular:

- El Garante se compromete a reparar el producto garantizado en un plazo de treinta (30) días hábiles contados a partir de la fecha de la solicitud de reparación, salvo eventuales demoras en el embarque de repuestos, cuando los mismos provengan del extranjero o en la falta de provisión y/o existencia de los mismos por razones externas al Garante. En todo caso, se informará al Beneficiario / Titular oportunamente sobre las eventuales demoras que pudieran afectar el plazo de reparación del producto garantizado.
- El Beneficiario / Titular de la Garantía contenida en el presente Certificado podrá ceder la misma junto al producto garantizado durante el término de su vigencia; en este caso, el Garante sólo reconocerá al nuevo Beneficiario de ella, el tiempo de vigencia pendiente, siempre y cuando el usuario muestre el comprobante de compra para validar la vigencia de la garantía.

### Las condiciones de validez de la garantía están sujetas a que el producto garantizado:

- Sea utilizado en condiciones normales en un todo de acuerdo con las especificaciones, términos y condiciones indicadas en el Manual de Uso del que este Certificado de Garantía es parte integrante.
- Sea instalado y usado conforme a las instrucciones y recomendaciones establecidas en el Manual de Uso.
- Sea mantenido protegido de los efectos del clima (Ej: calor, humedad, frío, lluvia).

### Nota importante:

El Garante no se hace responsable por ningún daño y/o perjuicio material y/o personal, directo y/o indirecto que pudiesen sufrir el adquirente, consumidor y/o terceros en relación al producto garantizado, originados en el no seguimiento de las indicaciones establecidas en el Manual de Uso del producto garantizado por la presente y del cual este Certificado de Garantía forma parte integrante, y en especial originadas en el no cumplimiento de las normas y reglamentaciones de control vigentes en relación a las instalaciones domiciliarias.





# GARANTÍA Y SERVICIO

La presente Garantía no constituye y en ningún caso podrá ser interpretada como una prórroga o plazo adicional en los términos y condiciones de la garantía legal del producto establecida por la ley local. La presente Garantía no extiende ni otorga al Beneficiario/Titular de ésta, más derechos que aquellos expresamente señalados en este documento. Ello sin perjuicio de la Garantía Legal que cada país reconozca, la que será efectiva según los términos y plazos de la ley local aplicable en caso de divergencias.

La Garantía otorgada a través del presente Certificado de Garantía reviste el carácter de legal únicamente por el plazo estipulado localmente por ley como tal. En tal sentido, reviste el carácter de convencional respecto del plazo otorgado más allá del término mínimo exigido por la normativa aplicable en cada país.

IDENTIFICACION E INDIVIDUALIZACION DEL PRODUCTO	
Nombre del comprador/beneficiario de la garantía:	
Documento de identidad:	
Dirección/ Teléfono:	
Nombre del distribuidor/ Almacén:	Producto:
Dirección/ Teléfono:	Modelo:
Ciudad y País de compra:	Serie No:
Fecha de compra:	Factura No:
Fecha de entrega:	Marca:
Tamaño o capacidad (si aplica):	Material y color predeterminado

## CERTIFICADO DE GARANTÍA DE PEQUEÑOS ELECTRODOMÉSTICOS DE LA MARCA KITCHENAID

### Para hacer efectiva esta garantía:

- Este documento deberá ser presentado para cualquier trámite relacionado con la garantía de productos adquiridos dentro de los países que se mencionan a continuación. Si usted compró su producto en otro país, acuda a la casa comercial/distribuidor donde fue adquirido.
- El consumidor deberá mantener este documento en su poder y en un lugar seguro. En caso de extravío de la póliza, el consumidor deberá presentar su comprobante de compra para hacer válida la garantía.
- El consumidor podrá solicitar que se haga efectiva la garantía que ampara este certificado al distribuidor donde adquirió el producto, presentando su producto con esta póliza llenada con los datos solicitados en la sección "Individualización del producto garantizado" y debidamente sellada por el distribuidor que la vendió.
- El consumidor podrá solicitar que se haga efectiva la garantía que ampara esta póliza al fabricante del producto en los domicilios y/o teléfonos siguientes:





# GARANTÍA Y SERVICIO

<p><b>México</b></p> <p>Lugar donde también podrá obtener las partes, componentes, consumibles y accesorios originales.          Dirección: Antigua Carretera a Roma Km 9, Col. El Milagro, Apodaca, N.L. México 66634          Línea telefónica gratuita nacional: 800-0022-767          Horarios de Atención: Lunes a Viernes de 8:00 h a 19:00 h, Sábado de 8:00 h a 17:00 h, Domingo de 10:00 h a 17:00 h  <a href="http://www.kitchenaid.com.mx">www.kitchenaid.com.mx</a>          Para México: los gastos de transportación dentro de nuestra red de servicio derivados del cumplimiento de la garantía son sin costo alguno.</p>	<p><b>El Salvador, Costa Rica, Panamá, Honduras y Nicaragua</b></p> <p>Lo invitamos a revisar los datos del Garante en el sello colocado por el Distribuidor. Si tiene alguna consulta respecto de los Distribuidores oficiales o sus datos, contáctenos a través de los medios señalados a continuación:          En El Salvador: Línea telefónica +503 22119002.          Dirección: Calle Alegría y Boulevard Santa Elena - Edificio Interlalia - Nivel 2 -Antiguo Cuscatlán, San Salvador, El Salvador.          En Costa Rica: Línea gratuita nacional 08-000-571-029          En Panamá: Línea gratuita nacional : 008-000-570-081          Horarios de atención: Lunes a viernes de 8:00 a.m. a 6:00 p.m. y sábados de 8:00 a.m. a 2:00 p.m.          E-mail: <a href="mailto:kitchenaid_cam@whirlpool.com">kitchenaid_cam@whirlpool.com</a>          Sitio web: <a href="http://www.kitchenaid-ca.com">www.kitchenaid-ca.com</a></p>
<p><b>Guatemala</b></p> <p>Dirección: 18 Calle 24 – 69 Zona 10 Empresarial Zona Pradera Torre 3 Nivel 14 - Ciudad de Guatemala, Guatemala          Línea única nacional: (502) 24700858          Horarios de atención: Lunes a Viernes de 8:00 a.m. a 6:00 p.m.          Sábados de 8:00 a.m. a 2:00 p.m.          E-mail: <a href="mailto:kitchenaid_cam@whirlpool.com">kitchenaid_cam@whirlpool.com</a>  <a href="http://www.kitchenaid-ca.com">www.kitchenaid-ca.com</a></p>	<p><b>Colombia</b></p> <p>Dirección: Calle 99 No. 10 - 19 Piso 6, Bogotá D.C.          En Bogotá: 4049191          Línea telefónica gratuita nacional: 01-8000 115243          Horarios de atención: Lunes a Viernes de 8:00 a.m. a 6:00 p.m. y sábados de 8:00 a.m. a 2:00 p.m.          E-mail: <a href="mailto:contactocolombia@whirlpool.com">contactocolombia@whirlpool.com</a>          Sitio web: <a href="http://www.kitchenaid.com.co">www.kitchenaid.com.co</a></p>
<p><b>Venezuela</b></p> <p>Por favor, lo invitamos a chequear los datos del Garante en el sello colocado por el Distribuidor. Si tiene alguna consulta respecto de los Distribuidores oficiales o sus datos, contáctenos a través de los medios señalados a continuación.          Línea telefónica gratuita nacional : 800 9447 565          Horario de atención: lunes a viernes de 8:00 am a 5:00 pm          E-mail: <a href="mailto:contactovenezuela@whirlpool.com">contactovenezuela@whirlpool.com</a></p>	<p><b>Ecuador</b></p> <p>Dirección: Av. De las Américas s/n Eugenio Almazan, Edificio Las Américas, Guayaquil, Ecuador.          Línea telefónica gratuita nacional 1800 344782          Horarios de atención: Lunes a viernes de 8:00 a.m. a 6:00 p.m. y sábados de 8:00 a.m. a 2:00 p.m.          E-mail: <a href="mailto:contactoecuador@whirlpool.com">contactoecuador@whirlpool.com</a>          Sitio web: <a href="http://www.kitchenaid.com.ec">www.kitchenaid.com.ec</a></p>
<p><b>Puerto Rico</b></p> <p>Dirección: Corporate Office Park #42 Road #20 Suite 203 - Guaynabo - San Juan 00966          En la Ciudad de San Juan: 1-787-999-7400          Horario de atención: Lunes a viernes de 8:00 am a 5:00 pm          E-mail: <a href="mailto:contactopuertorico@whirlpool.com">contactopuertorico@whirlpool.com</a>          Sitio web: <a href="http://www.kitchenaid.com">www.kitchenaid.com</a></p>	<p><b>República Dominicana</b></p> <p>Lo invitamos a revisar los datos del Garante en el sello colocado por el Distribuidor. Si tiene alguna consulta respecto de los Distribuidores oficiales o sus datos, contáctenos a través de los medios señalados a continuación:          Línea de atención: 1-809-200-9990          Horario de atención: lunes a viernes de 8:00 am a 5:00 pm          E-mail: <a href="mailto:contactorepublicadominicana@whirlpool.com">contactorepublicadominicana@whirlpool.com</a>          Consulte también nuestros sitios web: <a href="http://www.kitchenaid.com.do">www.kitchenaid.com.do</a></p>

ESPAÑOL









DISCOVER MORE. DÉCOUVREZ PLUS. DESCUBRA MÁS.  
[KITCHENAID.COM/QUICKSTART](https://kitchenaid.com/quickstart)

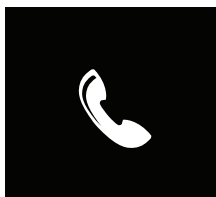

PRODUCT QUESTIONS OR RETURNS

QUESTIONS SUR LE PRODUIT OU LES RETOURS

PREGUNTAS SOBRE EL PRODUCTO O DEVOLUCIONES

USA: 1.800.541.6390 | [KitchenAid.com](https://kitchenaid.com)

CANADA: 1.800.807.6777 | [KitchenAid.ca](https://kitchenaid.ca)

MEXICO: [KitchenAid.com.mx](https://kitchenaid.com.mx)

LATIN AMERICA: [KitchenAid-Latam.com](https://kitchenaid-latam.com)

# KitchenAid®

®/™ ©2020 KitchenAid. All rights reserved. Used under license in Canada.

Tous droits réservés. Utilisé sous licence au Canada.

Todos los derechos reservados. Usada en Canadá bajo licencia.

