

INDUCTION COOKTOP

PRODUCT DIMENSIONS

| MODEL #                         | 24" (65 cm) Cooktop<br>WCI55US4JB/UCIG245KBL |      | 30" (78.2 cm) Cooktop<br>WCI55US0JB/WCI55US0JS |      |
|---------------------------------|--|------|--|------|
|                                 | in   | cm   | in   | cm   |
| Unit of Measurement             |  |      |  |      |
| Overall Width with Frame (A)    | NA   | NA   | 30 <sup>3</sup> / <sub>4</sub>                 | 78.2 |
| Depth with Frame (B)            | NA   | NA   | 22   | 55.9 |
| Overall Width without Frame (C) | 25 <sup>5</sup> / <sub>8</sub>               | 65   | 30 <sup>3</sup> / <sub>4</sub>                 | 78.2 |
| Depth without Frame (D)         | 21 <sup>1</sup> / <sub>4</sub>               | 54.1 | 21 <sup>1</sup> / <sub>4</sub>                 | 54.1 |

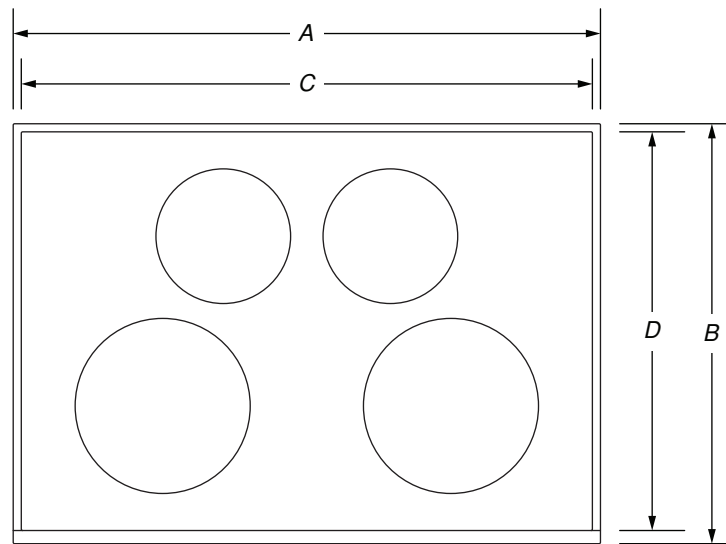

TOP VIEW

**IMPORTANT:** Dimensional specifications are provided for planning purposes only. Do not make any cutouts based on this information. Refer to the Installation Guide before selecting cabinetry, verifying electrical/gas connections, making cutouts or beginning installation. All Whirlpool® appliances are appropriately UL, CUL or CSA approved.

### INDUCTION COOKTOP

#### PRODUCT DIMENSIONS

| MODEL #                       | 24" (65 cm) Cooktop<br>WCI55US4JB/UCIG245KBL |      | 30" (78.2 cm) Cooktop<br>WCI55US0JB/WCI55US0JS |      |
|-------------------------------|--|------|--|------|
| Unit of Measurement           | in   | cm   | in   | cm   |
| Glass Width (E)               | 25 <sup>19</sup> / <sub>32</sub>             | 65   | 30 <sup>35</sup> / <sub>32</sub>               | 78.2 |
| Electric Inlet to Surface (F) | 3 <sup>29</sup> / <sub>32</sub>              | 9.9  | 3 <sup>29</sup> / <sub>32</sub>                | 9.9  |
| Center to Electric Inlet (G)  | 9 <sup>11</sup> / <sub>32</sub>              | 23.7 | 13 <sup>3</sup> / <sub>32</sub>                | 33.2 |
| Recessed Cooktop Width (H)    | 21 <sup>21</sup> / <sub>32</sub>             | 55   | 29 <sup>11</sup> / <sub>32</sub>               | 74.5 |

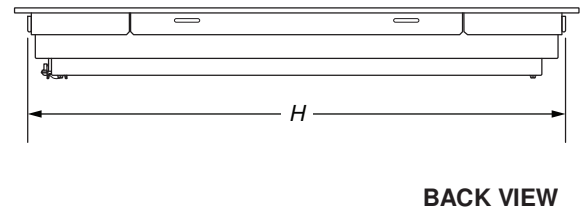
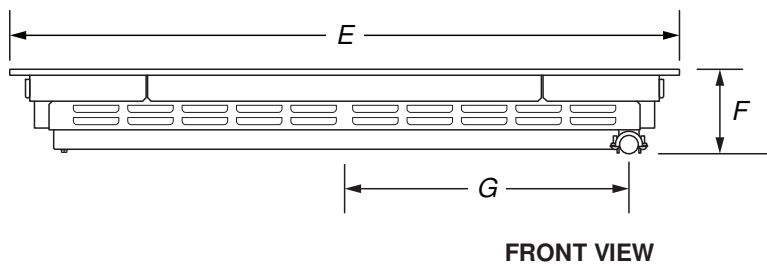

**IMPORTANT:** Dimensional specifications are provided for planning purposes only.

**Do not make any cutouts based on this information.** Refer to the Installation Guide before selecting cabinetry, verifying electrical/gas connections, making cutouts or beginning installation.

All Whirlpool® appliances are appropriately UL, CUL or CSA approved.

### INDUCTION COOKTOP

#### PRODUCT DIMENSIONS

| MODEL #                                 | 24" (65 cm) Cooktop<br>WCI55US4JB/UCIG245KBL |      | 30" (78.2 cm) Cooktop<br>WCI55US0JB/WCI55US0JS |      |
|---|--|------|--|------|
|   | in   | cm   | in   | cm   |
| Opening/Clearance Measurement           |  |      |  |      |
| Control Panel Height (I)                | 2 <sup>25</sup> / <sub>32</sub>              | 7.1  | 2 <sup>5</sup> / <sub>16</sub>                 | 7.1  |
| Recessed Cooktop Height (J)             | 3 <sup>9</sup> / <sub>16</sub>               | 9    | 3 <sup>9</sup> / <sub>16</sub>                 | 9    |
| Cooking Surface Height (K)              | 3 <sup>23</sup> / <sub>32</sub>              | 9.4  | 3 <sup>23</sup> / <sub>32</sub>                | 9.4  |
| Recessed Cooktop Depth (L)              | 20 <sup>1</sup> / <sub>4</sub>               | 51.4 | 20 <sup>1</sup> / <sub>4</sub>                 | 51.4 |
| Depth with Front Edge without Frame (M) | 21 <sup>1</sup> / <sub>4</sub>               | 54.1 | 21 <sup>1</sup> / <sub>4</sub>                 | 54.1 |
| Depth with Front Edge with Frame (M)    | NA   | NA   | 22   | 55.9 |

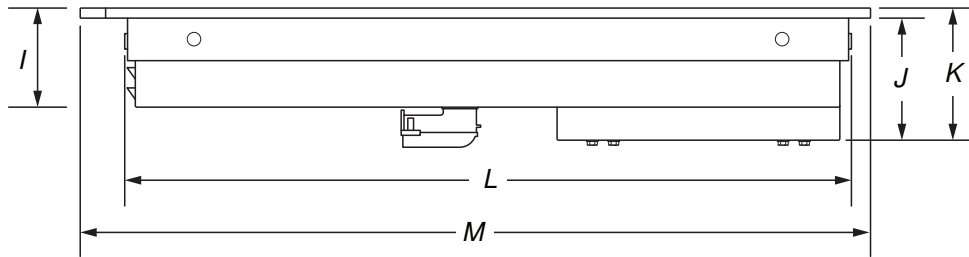

**SIDE VIEW**

**IMPORTANT:** Dimensional specifications are provided for planning purposes only. Do not make any cutouts based on this information. Refer to the Installation Guide before selecting cabinetry, verifying electrical/gas connections, making cutouts or beginning installation. All Whirlpool® appliances are appropriately UL, CUL or CSA approved.

### INDUCTION COOKTOP

#### OPENING/CLEARANCE DIMENSIONS

| MODEL #  | 24" (65 cm) Cooktop<br>WCI55US4JB/UCIG245KBL |      | 30" (78.2 cm) Cooktop<br>WCI55US0JB/WCI55US0JS |      |
|--|--|------|--|------|
|  | in   | cm   | in   | cm   |
| Combustible Area above Cooking Surface Width (min.) (A)    | 24   | 60.9 | 30   | 76.2 |
| Bottom of Cabinet Height above Cooking Surface (min.) (B)* | 30   | 76.2 | 30   | 76.2 |
| Bottom of Cabinet Height above Countertop (min.) (C)       | 18   | 45.7 | 18   | 45.7 |
| Distance to Fixed Wall or Combustible Material (D)         | 1  | 2.5  | 1  | 2.5  |

\*If installing a hood above the cooktop, follow the hood instructions for dimensional clearances above the cooking surface.

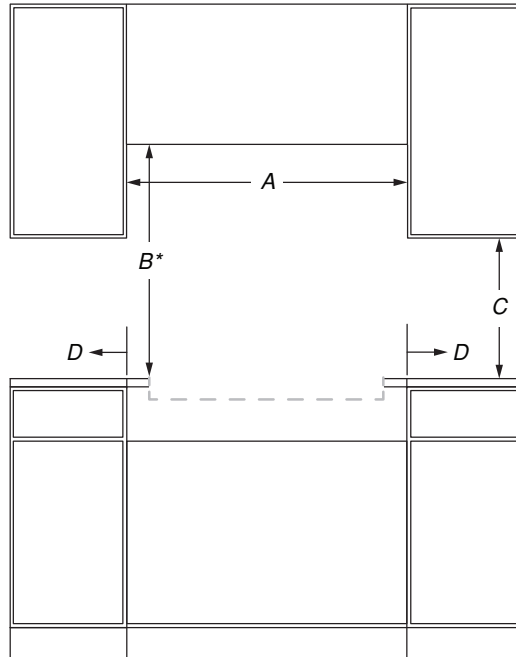

FRONT VIEW

**IMPORTANT:** Dimensional specifications are provided for planning purposes only.

**Do not make any cutouts based on this information.** Refer to the Installation Guide before selecting cabinetry, verifying electrical/gas connections, making cutouts or beginning installation.

All Whirlpool® appliances are appropriately UL, CUL or CSA approved.

### INDUCTION COOKTOP

#### OPENING/CLEARANCE DIMENSIONS

| MODEL #  | 24" (65 cm) Cooktop<br>WCI55US4JB/UCIG245KBL |      | 30" (78.2 cm) Cooktop<br>WCI55US0JB/WCI55US0JS |      |
|--|--|------|--|------|
|  | in   | cm   | in   | cm   |
| Recommended Upper Cabinet Depth (E)  | 13   | 33   | 13   | 33   |
| Cutout to Wall Depth (if backwall is constructed of non-combustible material) (F)* | 1  | 2.5  | 1  | 2.5  |
| Cutout to Wall Depth (if backwall is constructed of combustible material) (F)*     | 1  | 2.5  | 1  | 2.5  |
| Cabinet to Countertop Height (G)**   | 3 <sup>15</sup> / <sub>16</sub>              | 10   | 3 <sup>15</sup> / <sub>16</sub>                | 10   |
| Cabinet Depth (H)  | 23 <sup>9</sup> / <sub>32</sub>              | 59.1 | 23 <sup>9</sup> / <sub>32</sub>                | 59.1 |

\*If the back wall is constructed of a combustible material and a backsplash is not installed, a 7<sup>3</sup>/<sub>4</sub>" (19.7 cm) minimum clearance is required from the cutout or 6" (15.2 cm) minimum clearance from the back edge of the rangetop.

\*\*The bottom of the cutout supports the product. Unlike many cooktops, these models do not hang from the side angles, but rather sit on the floor of the cutout.

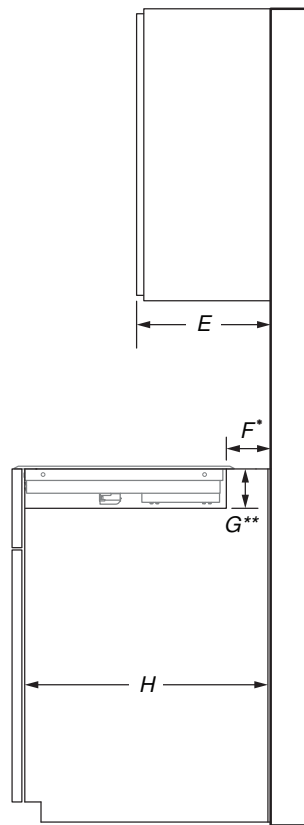

**SIDE VIEW**

**IMPORTANT:** Dimensional specifications are provided for planning purposes only.

**Do not make any cutouts based on this information.** Refer to the Installation Guide before selecting cabinetry, verifying electrical/gas connections, making cutouts or beginning installation.

All Whirlpool® appliances are appropriately UL, CUL or CSA approved.

### INDUCTION COOKTOP

#### OPENING/CLEARANCE DIMENSIONS

| MODEL #                                 | 24" (65 cm) Cooktop<br>WCI55US4JB/UCIG245KBL |      | 30" (78.2 cm) Cooktop<br>WCI55US0JB/WCI55US0JS |      |
|---|--|------|--|------|
| Unit of Measurement                     | in   | cm   | in   | cm   |
| Countertop and Cabinet Cutout Width (I) | 21 <sup>29</sup> / <sub>32</sub>             | 55.6 | 29 <sup>9</sup> / <sub>16</sub>                | 75.1 |
| Countertop and Cutout Depth (J)         | 20 <sup>11</sup> / <sub>32</sub>             | 51.7 | 20 <sup>11</sup> / <sub>32</sub>               | 51.7 |

**NOTE:** Due to manufacturing factory tolerances, these are nominal dimensions. You may need to readjust to meet your clearance.

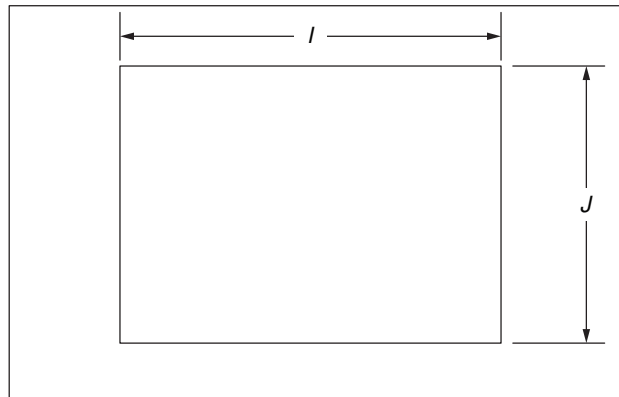

**TOP VIEW**

**IMPORTANT:** Dimensional specifications are provided for planning purposes only.

**Do not make any cutouts based on this information.** Refer to the Installation Guide before selecting cabinetry, verifying electrical/gas connections, making cutouts or beginning installation.

All Whirlpool® appliances are appropriately UL, CUL or CSA approved.

#### ELECTRIC REQUIREMENTS CHECKLIST

- A 240 V, 60 Hz, AC only, fused, electrical circuit is required.
- For 24" (65 cm) cooktops, use a 30 A circuit.
- For 30" (78.2 cm) cooktops, use a 30 A circuit.
- A dedicated circuit is recommended.

#### RECOMMENDED ELECTRICAL OUTLET ZONE

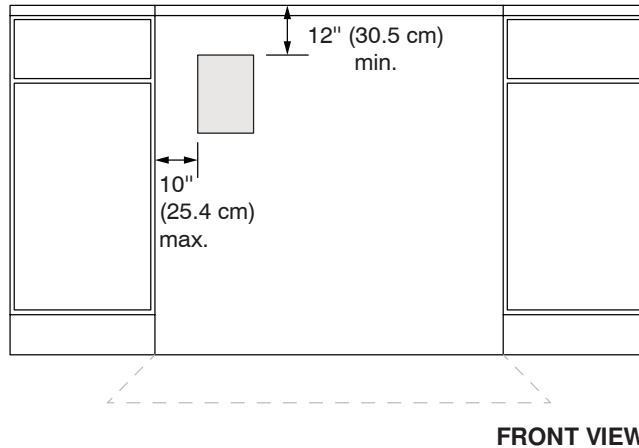

**NOTE:** If you have questions about your electrical supply, call a licensed, qualified electrician.

**IMPORTANT:** Dimensional specifications are provided for planning purposes only.

**Do not make any cutouts based on this information.** Refer to the Installation Guide before selecting cabinetry, verifying electrical/gas connections, making cutouts or beginning installation.

All Whirlpool® appliances are appropriately UL, CUL or CSA approved.

TABLE DE CUISSON À INDUCTION

DIMENSIONS DU PRODUIT

| NO DE MODÈLE                  | Table de cuisson de 24 po (65 cm)<br>WCI55US4JB/UCIG245KBL |      | Table de cuisson de 30 po (78,2 cm)<br>WCI55US0JB/WCI55US0JS |      |
|-------------------------------|--|------|--|------|
|                               | po   | cm   | po   | cm   |
| Unité de mesure               | po   | cm   | po   | cm   |
| Largeur totale avec cadre (A) | NA   | NA   | 30 3/4   | 78,2 |
| Profondeur avec cadre (B)     | NA   | NA   | 22   | 55,9 |
| Largeur totale sans cadre (C) | 25 5/8   | 65   | 30 3/4   | 78,2 |
| Profondeur sans cadre (D)     | 21 1/4   | 54,1 | 21 1/4   | 54,1 |

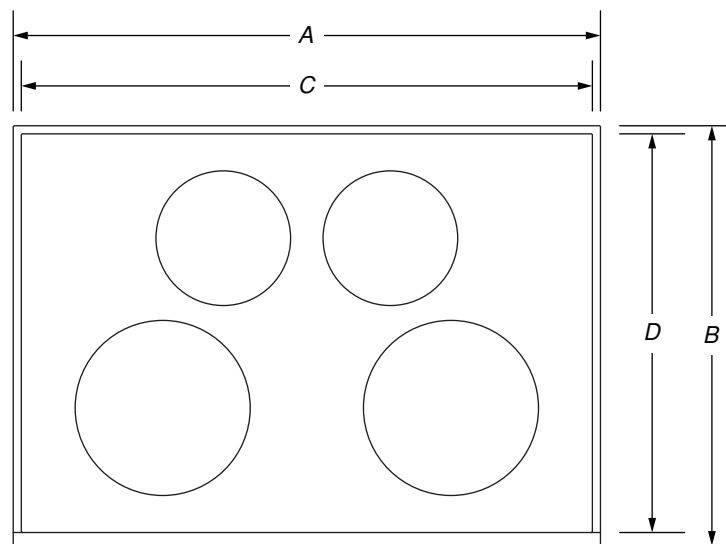

VUE DU DESSUS

**IMPORTANT :** Les spécifications dimensionnelles sont fournies uniquement à des fins de planification.  
**Ne faire aucune découpe sur la base de cette information.** Se référer au Guide d'installation avant de choisir une armoire, de vérifier les connexions électriques/au gaz, d'effectuer des coupes ou de commencer l'installation.  
 Tous les appareils Whirlpool® sont homologués UL, CUL ou CSA.



### TABLE DE CUISSON À INDUCTION

#### DIMENSIONS DU PRODUIT

| NO DE MODÈLE                                 | Table de cuisson de 24 po (65 cm)<br>WCI55US4JB/UCIG245KBL |      | Table de cuisson de 30 po (78,2 cm)<br>WCI55US0JB/WCI55US0JS |      |
|--|--|------|--|------|
|  | po   | cm   | po   | cm   |
| Unité de mesure                              |  |      |  |      |
| Largeur du verre (E)                         | 25 <sup>19</sup> / <sub>32</sub>                           | 65   | 30 <sup>35</sup> / <sub>32</sub>                             | 78,2 |
| Entrée électrique vers la surface (F)        | 3 <sup>29</sup> / <sub>32</sub>                            | 9,9  | 3 <sup>29</sup> / <sub>32</sub>                              | 9,9  |
| Centre vers l'entrée électrique (G)          | 9 <sup>11</sup> / <sub>32</sub>                            | 23,7 | 13 <sup>3</sup> / <sub>32</sub>                              | 33,2 |
| Largeur de la table de cuisson encastrée (H) | 21 <sup>21</sup> / <sub>32</sub>                           | 55   | 29 <sup>11</sup> / <sub>32</sub>                             | 74,5 |

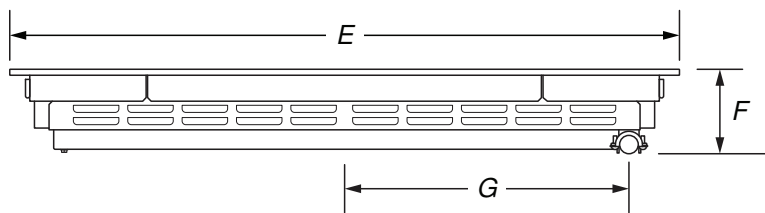

VUE AVANT

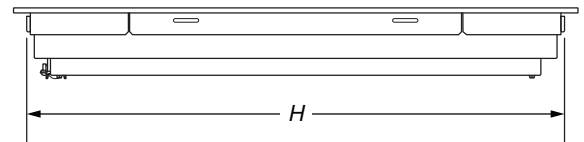

VUE ARRIÈRE

**IMPORTANT :** Les spécifications dimensionnelles sont fournies uniquement à des fins de planification.

**Ne faire aucune découpe sur la base de cette information.** Se référer au Guide d'installation avant de choisir une armoire, de vérifier les connexions électriques/au gaz, d'effectuer des coupes ou de commencer l'installation. Tous les appareils Whirlpool® sont homologués UL, CUL ou CSA.

### TABLE DE CUISSON À INDUCTION

#### DIMENSIONS DU PRODUIT

| NO DE MODÈLE                                    | Table de cuisson de 24 po (65 cm)<br>WCI55US4JB/UCIG245KBL |      | Table de cuisson de 30 po (78,2 cm)<br>WCI55US0JB/WCI55US0JS |      |
|---|--|------|--|------|
|   | po   | cm   | po   | cm   |
| Mesure de l'ouverture et du dégagement          |  |      |  |      |
| Hauteur du panneau de commande (I)              | 2 <sup>25</sup> / <sub>32</sub>                            | 7,1  | 2 <sup>5</sup> / <sub>16</sub>                               | 7,1  |
| Hauteur de la table de cuisson encastrée (J)    | 3 <sup>9</sup> / <sub>16</sub>                             | 9    | 3 <sup>9</sup> / <sub>16</sub>                               | 9    |
| Hauteur de la surface de cuisson (K)            | 3 <sup>23</sup> / <sub>32</sub>                            | 9,4  | 3 <sup>23</sup> / <sub>32</sub>                              | 9,4  |
| Profondeur de la table de cuisson encastrée (L) | 20 <sup>1</sup> / <sub>4</sub>                             | 51,4 | 20 <sup>1</sup> / <sub>4</sub>                               | 51,4 |
| Profondeur avec bordure avant sans cadre (M)    | 21 <sup>1</sup> / <sub>4</sub>                             | 54,1 | 21 <sup>1</sup> / <sub>4</sub>                               | 54,1 |
| Profondeur avec bordure avant et cadre (M)      | NA   | NA   | 22   | 55,9 |

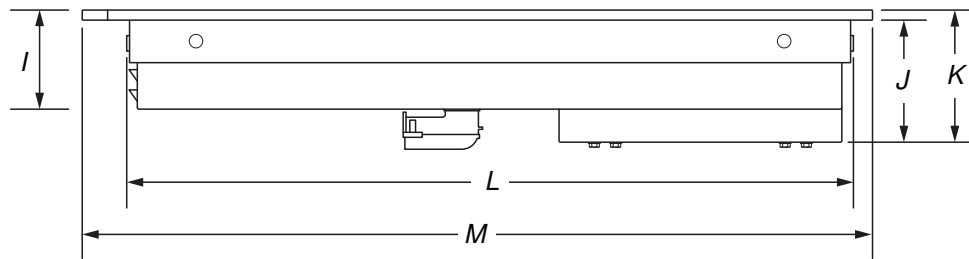

VUE LATÉRALE

**IMPORTANT :** Les spécifications dimensionnelles sont fournies uniquement à des fins de planification.

**Ne faire aucune découpe sur la base de cette information.** Se référer au Guide d'installation avant de choisir une armoire, de vérifier les connexions électriques/au gaz, d'effectuer des coupes ou de commencer l'installation. Tous les appareils Whirlpool® sont homologués UL, CUL ou CSA.

### TABLE DE CUISSON À INDUCTION

#### DIMENSIONS D'OUVERTURE ET DE DÉGAGEMENT

| NO DE MODÈLE   | Table de cuisson de 24 po (65 cm)<br>WCI55US4JB/UCIG245KBL |      | Table de cuisson de 30 po (78,2 cm)<br>WCI55US0JB/WCI55US0JS |      |
|--|--|------|--|------|
|  | po   | cm   | po   | cm   |
| Zone de combustion au-dessus de la surface de cuisson<br>Largeur de la surface (min) (A) | 24   | 60,9 | 30   | 76,2 |
| Bas de la hauteur de l'armoire au-dessus de la surface de cuisson (min) (B)*             | 30   | 76,2 | 30   | 76,2 |
| Bas de la hauteur de l'armoire au-dessus du comptoir (min) (C)                           | 18   | 45,7 | 18   | 45,7 |
| Distance au mur ou à une matière combustible (D)   | 1  | 2,5  | 1  | 2,5  |

\*Si une hotte est installée au-dessus de la table de cuisson, suivre les instructions de la hotte pour le dégagement au-dessus de la surface de cuisson.

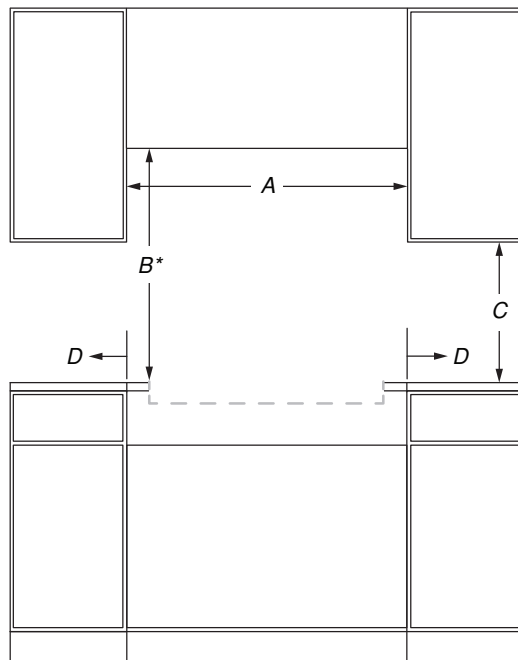

VUE AVANT

**IMPORTANT** : Les spécifications dimensionnelles sont fournies uniquement à des fins de planification.

**Ne faire aucune découpe sur la base de cette information.** Se référer au Guide d'installation avant de choisir une armoire, de vérifier les connexions électriques/au gaz, d'effectuer des coupes ou de commencer l'installation. Tous les appareils Whirlpool® sont homologués UL, CUL ou CSA.

### TABLE DE CUISSON À INDUCTION

#### DIMENSIONS D'OUVERTURE ET DE DÉGAGEMENT

| NO DE MODÈLE   | Table de cuisson de 24 po (65 cm)<br>WCI55US4JB/UCIG245KBL |      | Table de cuisson de 30 po (78,2 cm)<br>WCI55US0JB/WCI55US0JS |      |
|--|--|------|--|------|
|  | po   | cm   | po   | cm   |
| Profondeur recommandée de l'armoire du dessus (E)  | 13   | 33   | 13   | 33   |
| Découpe à la profondeur du mur (si le mur à l'arrière est fabriqué d'un matériau non combustible) (F)* | 1  | 2,5  | 1  | 2,5  |
| Découpe à la profondeur du mur (si le mur à l'arrière est fabriqué d'un matériau combustible) (F)*     | 1  | 2,5  | 1  | 2,5  |
| Hauteur de l'armoire au-dessus du comptoir (G)**   | 3 <sup>15/16</sup>   | 10   | 3 <sup>15/16</sup>   | 10   |
| Profondeur de l'armoire (H)  | 23 <sup>9/32</sup>   | 59,1 | 23 <sup>9/32</sup>   | 59,1 |

\*Si le mur à l'arrière est fabriqué d'un matériau combustible et qu'aucun dossier n'est installé, un dégagement de 7<sup>3/4</sup> po (19,7 cm) est requis de la découpe ou un dégagement minimum de 6 po (15,2 cm) de l'arrière de la table de cuisson.

\*\*Le bas de la découpe supporte le produit. Contrairement à plusieurs tables de cuisson, ces modèles ne sont pas suspendus par les bords latéraux, mais sont plutôt appuyés sur le plancher de la découpe.

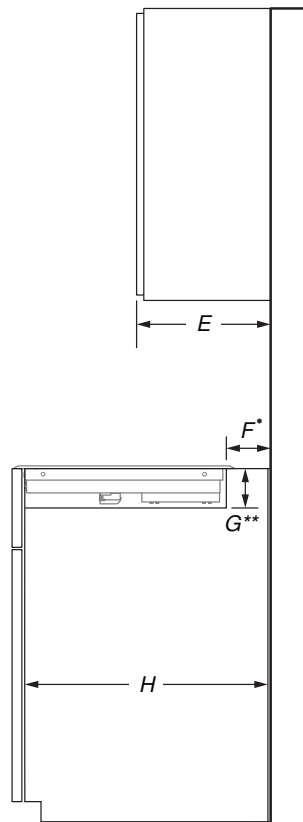

VUE LATÉRALE

**IMPORTANT :** Les spécifications dimensionnelles sont fournies uniquement à des fins de planification.

**Ne faire aucune découpe sur la base de cette information.** Se référer au Guide d'installation avant de choisir une armoire, de vérifier les connexions électriques/au gaz, d'effectuer des coupes ou de commencer l'installation. Tous les appareils Whirlpool® sont homologués UL, CUL ou CSA.

### TABLE DE CUISSON À INDUCTION

#### DIMENSIONS D'OUVERTURE ET DE DÉGAGEMENT

| NO DE MODÈLE  | Table de cuisson de 24 po (65 cm)<br>WCI55US4JB/UCIG245KBL |      | Table de cuisson de 30 po (78,2 cm)<br>WCI55US0JB/WCI55US0JS |      |
|---|--|------|--|------|
|   | po   | cm   | po   | cm   |
| Largeur de la découpe du comptoir et de l'armoire (I) | 21 <sup>29</sup> / <sub>32</sub>                           | 55,6 | 29 <sup>9</sup> / <sub>16</sub>                              | 75,1 |
| Profondeur du comptoir et de la découpe (J)           | 20 <sup>11</sup> / <sub>32</sub>                           | 51,7 | 20 <sup>11</sup> / <sub>32</sub>                             | 51,7 |

**REMARQUE :** En raison des tolérances de fabrication en usine, il s'agit de dimensions nominales. Il pourrait être nécessaire d'effectuer des modifications pour respecter votre dégagement.

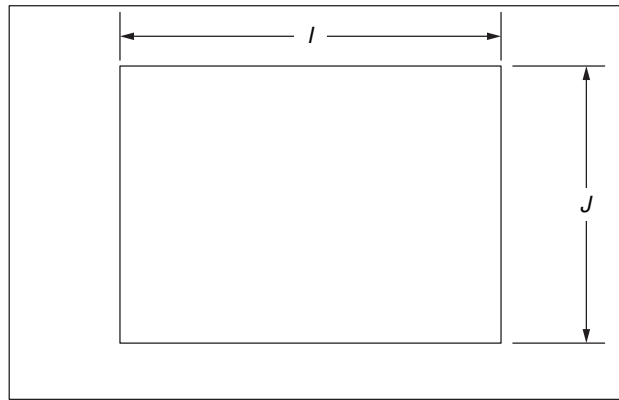

**VUE DU DESSUS**

**IMPORTANT :** Les spécifications dimensionnelles sont fournies uniquement à des fins de planification.

**Ne faire aucune découpe sur la base de cette information.** Se référer au Guide d'installation avant de choisir une armoire, de vérifier les connexions électriques/au gaz, d'effectuer des coupes ou de commencer l'installation. Tous les appareils Whirlpool® sont homologués UL, CUL ou CSA.

### TABLE DE CUISSON À INDUCTION

#### SPÉCIFICATIONS ÉLECTRIQUES

##### LISTE DE VÉRIFICATION DES SPÉCIFICATIONS ÉLECTRIQUES

- L'appareil doit être alimenté par un circuit de 240 V CA à 60 Hz seulement.
- Pour les tables de cuisson de 24 po (65 cm), utiliser un circuit de 30 A.
- Pour les tables de cuisson de 30 po (78,2 cm), utiliser un circuit de 30 A.
- Un circuit dédié est recommandé.

#### ZONE RECOMMANDÉE POUR LA PRISE ÉLECTRIQUE

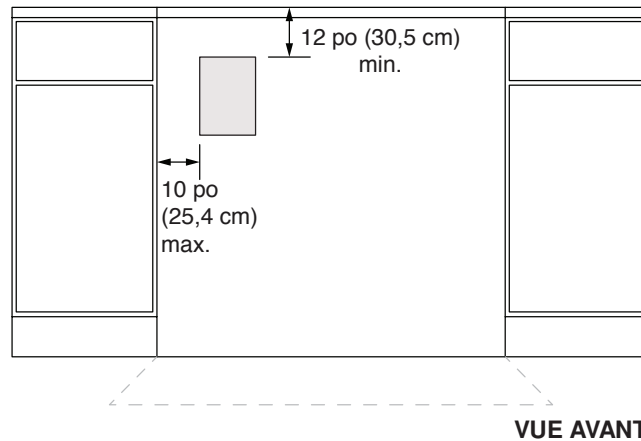

**REMARQUE :** Pour toute question au sujet de l'alimentation électrique, faire appel à un électricien qualifié agréé.

**IMPORTANT :** Les spécifications dimensionnelles sont fournies uniquement à des fins de planification.

**Ne faire aucune découpe sur la base de cette information.** Se référer au Guide d'installation avant de choisir une armoire, de vérifier les connexions électriques/au gaz, d'effectuer des coupes ou de commencer l'installation. Tous les appareils Whirlpool® sont homologués UL, CUL ou CSA.

SUPERFICIE DE COCCIÓN POR INDUCCIÓN

DIMENSIONES DEL PRODUCTO

| N.º DE MODELO             | Superficie de cocción de 24" (65 cm)<br>WCI55US4JB/UCIG245KBL |      | Superficie de cocción de 30" (78,2 cm)<br>WCI55US0JB/WCI55US0JS |      |
|---------------------------|---|------|---|------|
|                           | pulg.   | cm   | pulg.   | cm   |
| Ancho total con marco (A) | N/D   | N/D  | 30 <sup>3</sup> / <sub>4</sub>                                  | 78,2 |
| Profundidad con marco (B) | N/D   | N/D  | 22  | 55,9 |
| Ancho total sin marco (C) | 25 <sup>5</sup> / <sub>8</sub>                                | 65   | 30 <sup>3</sup> / <sub>4</sub>                                  | 78,2 |
| Profundidad sin marco (D) | 21 <sup>1</sup> / <sub>4</sub>                                | 54,1 | 21 <sup>1</sup> / <sub>4</sub>                                  | 54,1 |

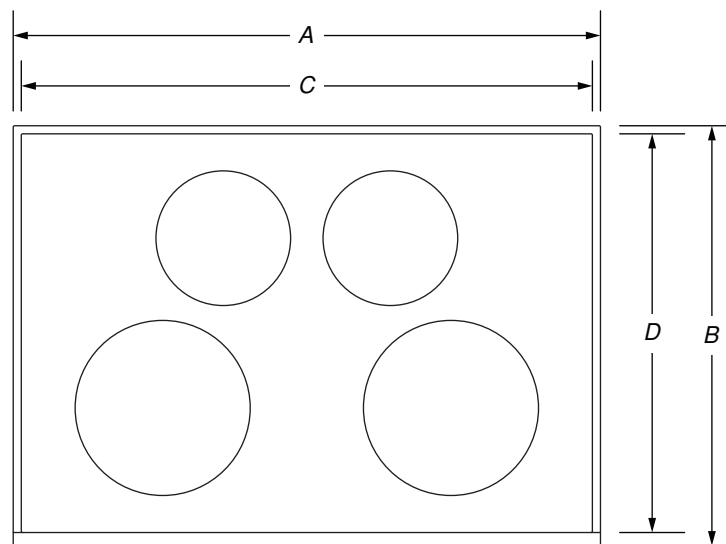

VISTA SUPERIOR

**IMPORTANTE:** Las especificaciones de medidas son sólo para fines de planificación.  
**No realice ningún corte basado en esta información.** Consulte la Guía de instalación antes de la selección de gabinetes, verificar las conexiones eléctricas/de gas, realizar cortes o iniciar la instalación.  
 Todos los electrodomésticos Whirlpool® poseen la homologación UL, CUL o CSA pertinente.

## DIMENSIONES

### SUPERFICIE DE COCCIÓN POR INDUCCIÓN

#### DIMENSIONES DEL PRODUCTO

| N.º DE MODELO                               | Super cie de cocción de 24" (65 cm)<br>WCI55US4JB/UCIG245KBL |      | Super cie de cocción de 30" (78,2 cm)<br>WCI55US0JB/WCI55US0JS |      |
|---|--|------|--|------|
|   | pulg.  | cm   | pulg.  | cm   |
| Ancho del vidrio (E)                        | 25 <sup>19</sup> / <sub>32</sub>                             | 65   | 30 <sup>35</sup> / <sub>32</sub>                               | 78,2 |
| Entrada eléctrica hacia la super cie (F)    | 3 <sup>29</sup> / <sub>32</sub>                              | 9,9  | 3 <sup>29</sup> / <sub>32</sub>                                | 9,9  |
| Centro hacia la entrada eléctrica (G)       | 9 <sup>11</sup> / <sub>32</sub>                              | 23,7 | 13 <sup>3</sup> / <sub>32</sub>                                | 33,2 |
| Ancho de super cie de cocción empotrada (H) | 21 <sup>21</sup> / <sub>32</sub>                             | 55   | 29 <sup>11</sup> / <sub>32</sub>                               | 74,5 |

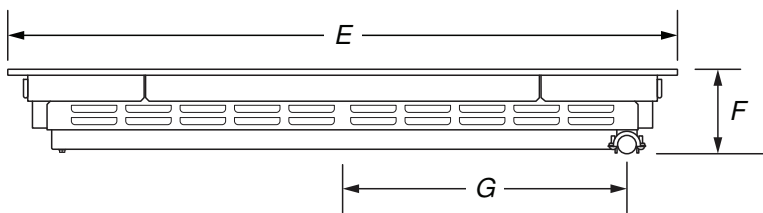

VISTA FRONTAL

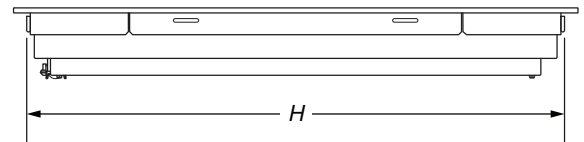

VISTA POSTERIOR

**IMPORTANTE:** Las especificaciones de medidas son sólo para fines de planificación.

**No realice ningún corte basado en esta información.** Consulte la Guía de instalación antes de la selección de gabinetes, verificar las conexiones eléctricas/de gas, realizar cortes o iniciar la instalación.

Todos los electrodomésticos Whirlpool® poseen la homologación UL, CUL o CSA pertinente.



### SUPERFICIE DE COCCIÓN POR INDUCCIÓN

#### DIMENSIONES DEL PRODUCTO

| N.º DE MODELO                                      | Superficie de cocción de 24" (65 cm)<br>WCI55US4JB/UCIG245KBL |      | Superficie de cocción de 30" (78,2 cm)<br>WCI55US0JB/WCI55US0JS |      |
|--|---|------|---|------|
|  | pulg.   | cm   | pulg.   | cm   |
| Altura del panel de control (I)                    | 2 <sup>25</sup> / <sub>32</sub>                               | 7,1  | 2 <sup>5</sup> / <sub>16</sub>                                  | 7,1  |
| Altura de superficie de cocción empotrada (J)      | 3 <sup>9</sup> / <sub>16</sub>                                | 9    | 3 <sup>9</sup> / <sub>16</sub>                                  | 9    |
| Altura de superficie de cocción (K)                | 3 <sup>23</sup> / <sub>32</sub>                               | 9,4  | 3 <sup>23</sup> / <sub>32</sub>                                 | 9,4  |
| Profundidad de superficie de cocción empotrada (L) | 20 <sup>1</sup> / <sub>4</sub>                                | 51,4 | 20 <sup>1</sup> / <sub>4</sub>                                  | 51,4 |
| Profundidad con borde frontal sin marco (M)        | 21 <sup>1</sup> / <sub>4</sub>                                | 54,1 | 21 <sup>1</sup> / <sub>4</sub>                                  | 54,1 |
| Profundidad con borde frontal con marco (M)        | N/D   | N/D  | 22  | 55,9 |

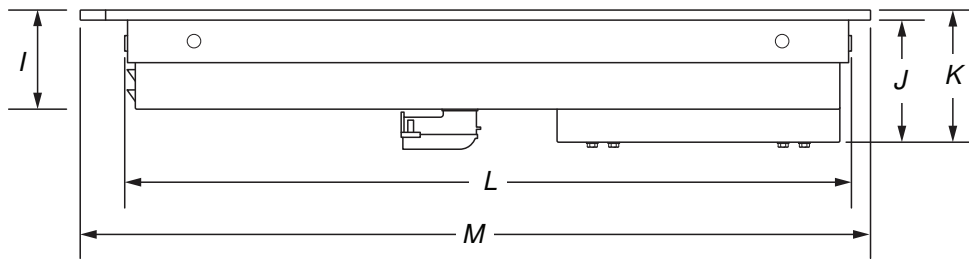

VISTA LATERAL

**IMPORTANTE:** Las especificaciones de medidas son sólo para fines de planificación.

**No realice ningún corte basado en esta información.** Consulte la Guía de instalación antes de la selección de gabinetes, verificar las conexiones eléctricas/de gas, realizar cortes o iniciar la instalación.

Todos los electrodomésticos Whirlpool® poseen la homologación UL, CUL o CSA pertinente.

### SUPERFICIE DE COCCIÓN POR INDUCCIÓN

#### MEDIDAS DE ABERTURA/ESPACIO

| N.º DE MODELO   | Superficie de cocción de 24" (65 cm)<br>WCI55US4JB/UCIG245KBL |      | Superficie de cocción de 30" (78,2 cm)<br>WCI55US0JB/WCI55US0JS |      |
|---|---|------|---|------|
|   | pulg.   | cm   | pulg.   | cm   |
| Área combustible sobre superficie de cocción                              |   |      |   |      |
| Ancho de superficie (mín.) (A)  | 24  | 60,9 | 30  | 76,2 |
| Altura de la base del gabinete sobre la superficie de cocción (mín.) (B)* | 30  | 76,2 | 30  | 76,2 |
| Altura de la base del gabinete sobre el mostrador (mín.) (C)              | 18  | 45,7 | 18  | 45,7 |
| Distancia a pared o material combustible (D)                              | 1   | 2,5  | 1   | 2,5  |

\* En caso de instalar una campana sobre la superficie de cocción, siga las instrucciones de la campana para las medidas del espacio sobre dicha superficie.

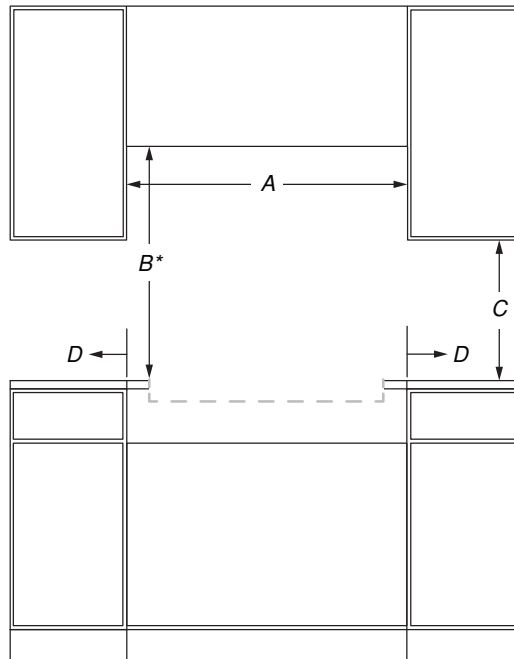

VISTA FRONTAL

**IMPORTANTE:** Las especificaciones de medidas son sólo para fines de planificación.

**No realice ningún corte basado en esta información.** Consulte la Guía de instalación antes de la selección de gabinetes, verificar las conexiones eléctricas/de gas, realizar cortes o iniciar la instalación. Todos los electrodomésticos Whirlpool® poseen la homologación UL, CUL o CSA pertinente.

### SUPERFICIE DE COCCIÓN POR INDUCCIÓN

#### MEDIDAS DE ABERTURA/ESPACIO

| N.º DE MODELO   | Superficie de cocción de 24" (65 cm)<br>WCI55US4JB/UCIG245KBL |      | Superficie de cocción de 30" (78,2 cm)<br>WCI55US0JB/WCI55US0JS |      |
|---|---|------|---|------|
|   | pulg.   | cm   | pulg.   | cm   |
| Profundidad recomendada de gabinete superior (E)  | 13  | 33   | 13  | 33   |
| Profundidad de corte a pared (si la pared posterior es de material no combustible) (F)* | 1   | 2,5  | 1   | 2,5  |
| Profundidad de corte a pared (si la pared posterior es de material combustible) (F)*    | 1   | 2,5  | 1   | 2,5  |
| Altura de gabinete a mostrador (G)**  | 3 <sup>15</sup> / <sub>16</sub>                               | 10   | 3 <sup>15</sup> / <sub>16</sub>                                 | 10   |
| Profundidad de gabinete (H)   | 23 <sup>9</sup> / <sub>32</sub>                               | 59,1 | 23 <sup>9</sup> / <sub>32</sub>                                 | 59,1 |

\* Si la pared posterior está fabricada con material combustible y no se ha instalado una protección contra salpicaduras, se requiere un espacio mínimo de 7<sup>3</sup>/<sub>4</sub>" (19,7 cm) desde el corte, o un espacio mínimo de 6" (15,2 cm) desde el borde posterior de la parrilla.

\*\*La base del corte sostiene el producto. A diferencia de otras superficies de cocción, estos modelos no cuelgan de los rebordes laterales, sino que se apoyan sobre el fondo del corte.

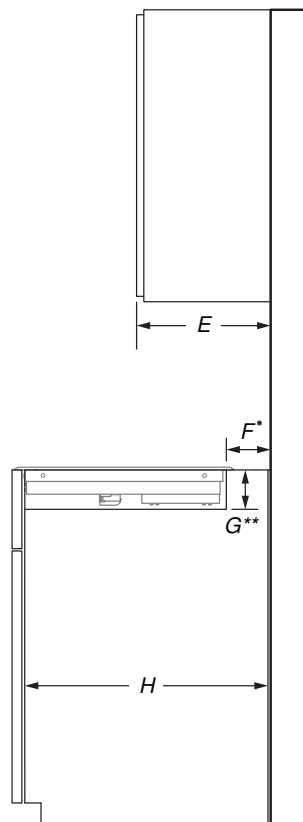

VISTA LATERAL

**IMPORTANTE:** Las especificaciones de medidas son sólo para fines de planificación.

**No realice ningún corte basado en esta información.** Consulte la Guía de instalación antes de la selección de gabinetes, verificar las conexiones eléctricas/de gas, realizar cortes o iniciar la instalación. Todos los electrodomésticos Whirlpool® poseen la homologación UL, CUL o CSA pertinente.

### SUPERFICIE DE COCCIÓN POR INDUCCIÓN

#### MEDIDAS DE ABERTURA/ESPACIO

| N.º DE MODELO                              | Superficie de cocción de 24" (65 cm)<br>WCI55US4JB/UCIG245KBL |      | Superficie de cocción de 30" (78,2 cm)<br>WCI55US0JB/WCI55US0JS |      |
|--|---|------|---|------|
| Unidad de medida                           | pulg.   | cm   | pulg.   | cm   |
| Ancho de corte de mostrador y gabinete (I) | 21 <sup>29</sup> / <sub>32</sub>                              | 55,6 | 29 <sup>9</sup> / <sub>16</sub>                                 | 75,1 |
| Profundidad de corte y mostrador (J)       | 20 <sup>11</sup> / <sub>32</sub>                              | 51,7 | 20 <sup>11</sup> / <sub>32</sub>                                | 51,7 |

**NOTA:** Debido a tolerancias de producción de la fábrica, estas son dimensiones nominales. Tal vez deba reajustarlas para cumplir con el espacio libre que desea.

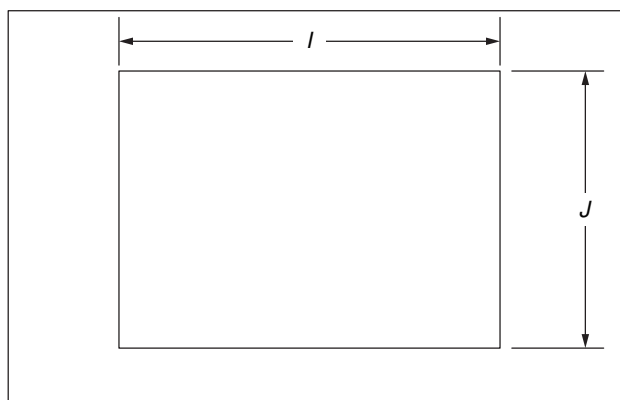

VISTA SUPERIOR

**IMPORTANTE:** Las especificaciones de medidas son sólo para fines de planificación.

**No realice ningún corte basado en esta información.** Consulte la Guía de instalación antes de la selección de gabinetes, verificar las conexiones eléctricas/de gas, realizar cortes o iniciar la instalación.

Todos los electrodomésticos Whirlpool® poseen la homologación UL, CUL o CSA pertinente.

#### LISTA DE VERIFICACIÓN DE REQUISITOS ELÉCTRICOS

- Se necesita un circuito eléctrico de 240 V, 60 Hz, CA solamente, protegido con fusible.
- Para superficies de cocción de 24" (65 cm), utilice una conexión de 30 A.
- Para superficies de cocción de 30" (78,2 cm), utilice una conexión de 30 A.
- Se recomienda una conexión dedicada.

#### ZONA DE TOMA ELÉCTRICA RECOMENDADA

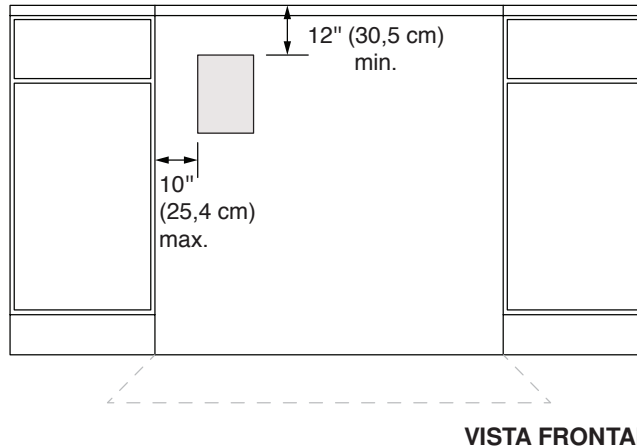

**NOTA:** Si tiene preguntas acerca de su suministro eléctrico, llame a un electricista competente calificado.

**IMPORTANTE:** Las especificaciones de medidas son sólo para fines de planificación.  
**No realice ningún corte basado en esta información.** Consulte la Guía de instalación antes de la selección de gabinetes, verificar las conexiones eléctricas/de gas, realizar cortes o iniciar la instalación.  
 Todos los electrodomésticos Whirlpool® poseen la homologación UL, CUL o CSA pertinente.